

Uw **HTC** Flyer Handleiding



Inhoud

Aan de slag

Inhoud van doos	8
HTC Flyer	8
Bovenkap	10
SIM-kaart	11
Geheugenkaart	12
Batterij	13
Het toestel in- of uitschakelen.	13
Uw pincode invoeren	14
Vingerbewegingen	14
Setting up De HTC Flyer de eerste keer instellen	15
Manieren om contacten op de HTC Flyer te plaatsen	15
Beginscherm	16

Algemeen

Het volume aanpassen	18
Slaapstand	18
Status en meldingen	19
Meldingenvenster	22
De HTC Flyer met een computer verbinden	23
Bestanden naar en vanaf het interne geheugen of de geheugenkaart kopiëren	24
Tekst kopiëren, informatie opzoeken, en delen	25
Afdrukken	26

Personaliseren

De HTC Flyer echt van u maken	28
De HTC Flyer met scenes personaliseren	28
De achtergrond wijzigen	29
Een nieuwe skin toepassen	30
Het beginscherm met widgets personaliseren	30
Pictogrammen en andere snelkoppelingen aan het startscherm toevoegen	31
Mappen toevoegen aan het startscherm	32
De volgorde wijzigen van widgets en pictogrammen op het beginscherm of ze verwijderen	33
De startbalk aanpassen	34
Het beginscherm herordenen	35
Geluidsets gebruiken	35
Tabs voor toepassingen herordenen of verwijderen	37
Schermblokkering aanpassen	38

Zoeken en Webbrowser

Zoeken op de HTC Flyer en op het web	39
De webbrowser gebruiken	41

Van het web downloaden	43
Favorieten en eerder bezochte pagina's bekijken	44
Browseropties instellen	45

Tablet-pen en leuke toepassingen

Over de tablet-pen	46
Een pentype, kleur en penseelstreek kiezen	48
Markeren en tekenen in toepassingen waarin de pen is geïntegreerd	49
Over N.B.	51
Een notitie schrijven	52
Een notitie bekijken	54
Naar Kid-modus wisselen	55
Krabbelen modus	57

Snapbooth en Camera

Snapbooth	58
Camera	59

Foto's, video's en muziekbestanden

Galerij	64
Muziek	73
Aangesloten media	77

HTC-diensten

HTC Watch	79
HTCSense.com	83

Accounts en synchroniseren

Over online accounts	86
Synchroniseren met een Google-account	87
Een account voor een sociaal netwerk toevoegen	88
Uw accounts beheren	88

Sociale netwerken

Facebook voor HTC Sense	90
Toepassing Facebook	91
Wat is het verschil tussen Facebook en Facebook voor HTC Sense?	92
Twitter voor HTC Sense	92
Friend Stream gebruiken	93
Tweeten in Friend Stream	96
Chatten met Google Talk	97

E-mail

Gmail	100
Mail	102

Agenda

Over Agenda	111
-------------	-----

Een gebeurtenis maken	111
Van Agenda weergave wisselen	113
Agenda-gebeurtenissen maken	114
Herinneringen bekijken, verwijderen of uitstellen	115
Agenda's weergeven of verbergen	115
Agenda-instellingen wijzigen	116
Over de widget Agenda	116

Kaarten en locatie

Locatie-instellingen	117
Locations	117
Autopaneel	125
Google Maps	126

Contacten

Contacten vanaf uw oude telefoon overzetten	130
Over de applicatie Contacten	131
Uw lijst met contactpersonen	132
Uw profiel instellen	133
Contacten vanaf uw SIM-kaart importeren	133
Een nieuwe contactpersoon toevoegen	133
Zoeken naar een contact	134
Contacten importeren uit een Exchange ActiveSync-account	134
Contactgegevens samenvoegen	135
Een back-up van de contacten op de geheugenkaart maken	136
Contactgegevens en conversaties	137
Contactgegevens verzenden als een vCard	138
Contactgroepen	139
Widgets Contacten toevoegen	141

Berichten

Berichten openen	143
Een SMS-bericht zenden	143
Een multimedia (MMS) bericht sturen	144
Doorgaan met een conceptbericht	146
Een bericht lezen en beantwoorden	146
Een bericht doorsturen	147
Berichtconversaties bekijken	148
Een bijlage bekijken en opslaan vanuit een multimediebericht	148
Pushberichten	149
Conversaties beheren	149
Berichtopties instellen	151

Android Market en andere toepassingen

Toepassingen op Android Market zoeken en installeren	153
De Klok gebruiken	155
Het Weer bekijken	158
eBooks lezen	160
News feeds lezen	162
Uw aandelen volgen	164
Met documenten werken	165
Een PDF bekijken	166

Video kijken op YouTube	166
Spelen en toepassingen delen	168

HTC Sync

Over HTC Sync	169
Installeren HTC Sync	169
Setting up HTC Sync instellen zodat het de HTC Flyer herkent	170
Kennismaken met de werkruimte	170
De synchronisatie instellen	171
Synchroniseren met de HTC Flyer	174
Een toepassing vanaf uw computer op uw HTC Flyer installeren	174
Een ander apparaat met uw computer synchroniseren	175
De nieuwste upgrade voor HTC Sync downloaden	175

Toetsenbord

Het schermtoetsenbord gebruiken	176
Woorden invoeren met voorspellende tekst	177
Tekst invoeren door te spreken	179
Tekst invoeren door te volgen	180
Tekst bewerken	180
Invoerinstellingen aanpassen	181

Internetverbindingen

Dataverbinding	183
Wi-Fi	184
Over verbindingswidgets	186
Verbinding maken met een virtual private network (VPN)	186
Uw HTC Flyer als modem gebruiken (USB-tethering)	187
Uw HTC Flyer via een computer met internet verbinden (Internet doorgifte)	188
De HTC Flyer als draadloze router gebruiken	188

Bluetooth

Bluetooth	189
Een Bluetooth-headset of car kit aansluiten	189
Een Bluetooth-apparaat ontkoppelen of de verbinding verbreken	190
Gegevens verzenden met Bluetooth	192
Gegevens ontvangen met Bluetooth	193

Beveiliging

De SIM-kaart beveiligen met een pincode	195
Uw HTC Flyer beschermen met een schermvergrendelpatroon, PIN-code of wachtwoord	195

Instellingen

Instellingen op de HTC Flyer	197
Weergave-instellingen wijzigen	199
Geluidsinstellingen wijzigen	200
De taal wijzigen	200
De levensduur van de batterij optimaliseren	201
Geheugen beheren	201
Informatie controleren over de HTC Flyer	202

Bijwerken en resetten

Software-updates	204
Uw HTC Flyer herstarten	205
De HTC Flyer resetten	205

Handelsmerken en copyrights

Index

In deze gids gebruikte standaarden

In deze gids gebruiken we de volgende symbolen voor het aanduiden van belangrijke of nuttige informatie:



Dit is een opmerking. Een opmerking geeft extra informatie zoals wat er gebeurt als u al dan niet kiest voor het uitvoeren van een bepaalde actie. Een opmerking geeft ook informatie die alleen op bepaalde situaties van toepassing kan zijn.



Dit is een tip. Een tip geeft een alternatieve manier om een bepaalde handeling of procedure uit te voeren, of brengt u op de hoogte van een optie die handig kan zijn.



Dit verwijst naar belangrijke informatie die u moet doen om een bepaalde taak te verrichten of om een functie goed te laten werken.



Dit biedt informatie over veiligheidsmaatregelen, dat wil zeggen informatie die u nodig hebt om mogelijke problemen te vermijden.

Aan de slag

Inhoud van doos

De doos behoort het volgende te bevatten.

- HTC Flyer
- Tablet-pen
- Batterij voor tablet-pen
- USB-kabel
- Voedingsadapter
- 3,5 mm stereo-koptelefoon
- Beschermende behuizing
- Snelstartgids
- Gids voor veiligheid en wettelijke voorschriften
- Call center-kaart (hotline-kaart)
- Garantiekaart

HTC Flyer

Voorzijde

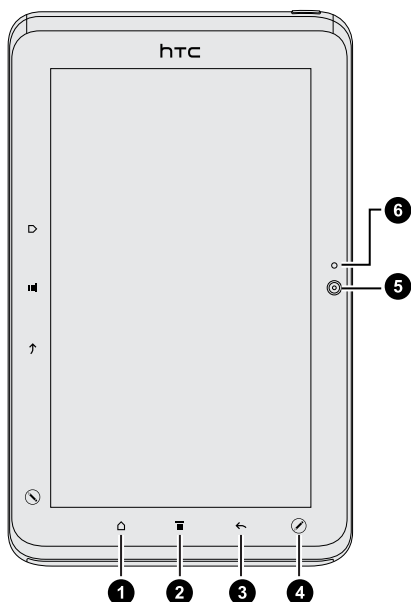

1. HOME
2. MENU
3. TERUG
4. PENOPTIES
5. Camera voorkant
6. Aan-uit indicator voor camera op voorzijde

Rechterzijde

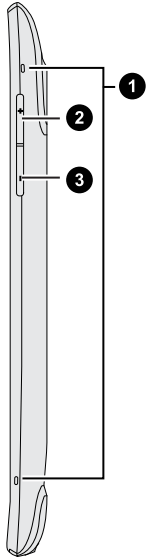

1. Microfoons
2. Volume omhoog
3. Volume omlaag

Achterzijde

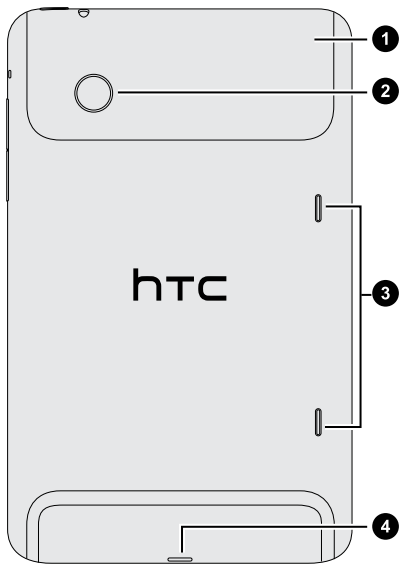

1. Bovenkap
2. 5 megapixel camera
3. Speakers
4. USB-aansluiting

Bovenzijde

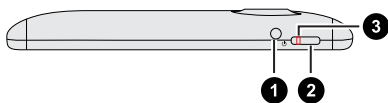

1. 3,5 mm headset aansluiting
2. AAN/UIT
3. Oplaadbericht

Bovenkap

De bovenkant verwijderen

Verwijder de bovenkant om de sleuf voor de SIM-kaart en de sleuf voor de geheugenkaarten te bereiken.

1. Schakel de HTC Flyer uit en houd hem stevig vast met de voorkant naar beneden.
2. Druk de bovenkant met uw duimen naar buiten om hem te verwijderen.

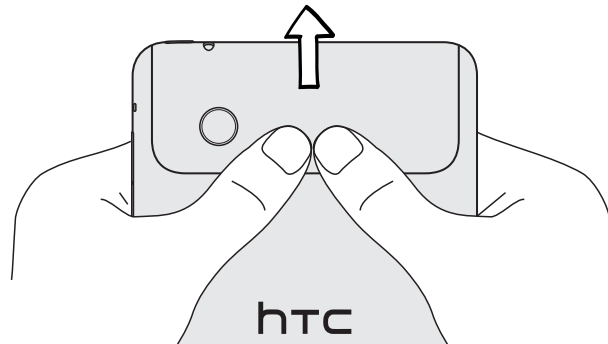

De afdekkap terugplaatsen

1. Lijn de twee tanden onder de afdekkap uit (een aan elke kant) met de twee inkepingen bovenop de HTC Flyer.

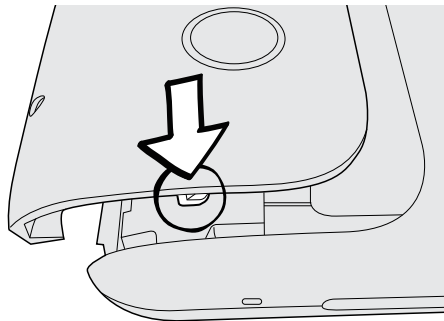

2. Plaats de afdekkap op de HTC Flyer, druk hem voorzichtig met uw duimen omlaag, en druk hem in totdat hij klikt en op zijn plaats zit.

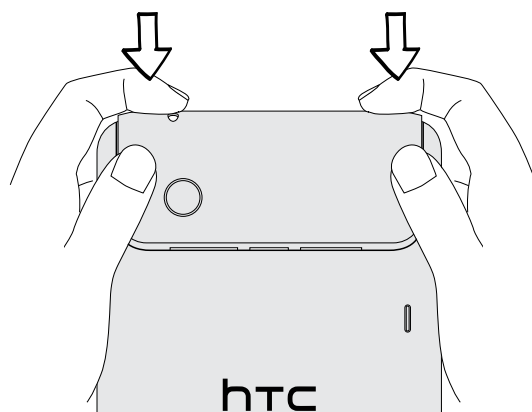

SIM-kaart

De HTC Flyer moet een SIM-kaart bevatten om een gegevensverbinding te kunnen gebruiken. U kunt zowel 1,8 V als 3 V SIM-kaarten gebruiken.



Sommige oudere SIM-kaarten werken mogelijk niet met uw HTC Flyer. Raadpleeg uw mobiele netwerkaanbieder voor een vervangende SIM-kaart. Hiervoor kunnen kosten in rekening worden gebracht.

Plaats de SIM-kaart

1. Schakel de HTC Flyer uit en houd hem stevig vast met de voorkant naar beneden.
2. Neem het bovendeksel af.
3. Steek de SIM-kaart half in de SIM-kaartsleuf met de gouden contacten omlaag en de schuine kant naar buiten.

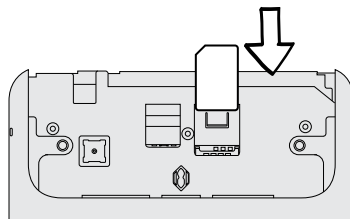

De SIM-kaart verwijderen



Zorg er voor dat de HTC Flyer is uitgeschakeld voordat u de SIM-kaart verwijdert.

1. Neem het bovendeksel af.
2. Druk met uw vinger het kleine lipje naast de sleuf voor de SIM-kaart naar beneden.

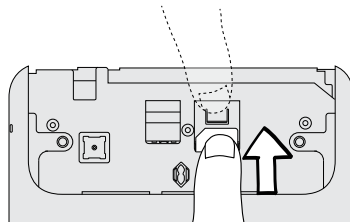

3. Schuif de SIM-kaart uit de SIM-kaartsleuf.

Geheugenkaart

Met de HTC Flyer wordt een interne geheugenkaart meegeleverd die u voor de opslag van uw foto's, video's en muziek kunt gebruiken. Als u meer opslagruimte nodig hebt, kunt u een geheugenkaart in de HTC Flyer steken.

De geheugenkaart plaatsen

1. Neem het bovendeksel af.
2. Plaats de geheugenkaart in de sleuf met de goudkleurige contactpunten omlaag gericht en druk er op totdat deze vastklikt.

De geheugenkaart verwijderen



Als uw HTC Flyer is ingeschakeld, moet u de geheugenkaart eerst "ontkoppelen" voordat u deze verwijdert, om te voorkomen dat u de bestanden op de kaart beschadigt.

1. Neem het bovendeksel af.
2. Druk de geheugenkaart naar binnen om hem uit zijn sleuf te verwijderen.
3. Trek de geheugenkaart uit de sleuf.

De geheugenkaart ontkoppelen

Als u de geheugenkaart moet verwijderen terwijl de HTC Flyer is ingeschakeld, moet u de geheugenkaart eerst ontkoppelen om te voorkomen dat u de bestanden op de geheugenkaart beschadigt.

1. Druk in het beginscherm op , en tik vervolgens op **Instellingen**.
2. Tik op **Opslag > SD-kaart ontkoppelen/uitwerpen**.

Batterij

Uw HTC Flyer gebruikt een rechthoekige batterij. Hoe lang de batterij meegaat voordat hij herladen moet worden, is afhankelijk van uw gebruik van de HTC Flyer. Hieronder vallen de opties en toebehoren die u gebruikt (als u bijvoorbeeld de Bluetooth®-verbinding altijd ingeschakeld hebt, gebruikt dit meer energie). De batterij loopt snel terug als u veel over het web browsst.

De batterij opladen

De batterij is bij verzending gedeeltelijk geladen. Plaats de batterij en laad deze op voordat u uw HTC Flyer gaat gebruiken. Sommige batterijen werken het beste nadat ze een aantal keren volledig zijn opgeladen/ontladen.



Gebruik uitsluitend de meegeleverde voeding om de batterij te laden.

1. Sluit de voedingsadapter aan op de USB-aansluiting van de HTC Flyer.

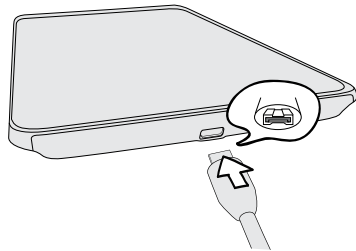

2. Sluit de stroomadapter aan op een stopcontact om de batterij op te laden.

Tijdens het laden van de batterij is het meldings-LED oranje. Het lampje wordt groen als de HTC Flyer volledig is geladen.

Als u de batterij oplaadt terwijl de HTC Flyer is ingeschakeld, wordt een oplaadpictogram  in de statusbalk van de telefoon weergegeven. Nadat de batterij volledig is geladen, verandert het pictogram voor het laden in een pictogram voor een volledig geladen batterij .



Stop met het opladen van de batterij wanneer deze oververhit raakt.

Het toestel in- of uitschakelen.

Inschakelen

Druk op de AAN/UIT-knop. Gemakkelijk.



Als u de HTC Flyer voor het eerst inschakelt, wordt u gevraagd om uw telefoon in te stellen.

Uitschakelen

1. Als het beeldscherm is uitgeschakeld, drukt u op de knop AAN/UIT om dat weer in te schakelen.
2. Houd de AAN/UIT-knop enkele seconden ingedrukt.
3. Als het menu Energieopties verschijnt, tikt u op **Uitschakelen**.

Uw pincode invoeren

De meeste SIM-kaarten hebben een vooraf ingestelde Pincode (persoonlijk identificatienummer) die verstrekt is door uw mobiele netwerkaanbieder. Als u om een PIN wordt gevraagd, voert u die in en tikt u op **OK**.



Als u de pincode drie keer verkeerd hebt ingevoerd, wordt de SIM-kaart geblokkeerd. Geen probleem. Neem contact op met uw mobiele aanbieder en vraag om de PUK (PIN Unblocking Key).

Vingerbewegingen

Tik op	Als u met het schermtoetsenbord wilt typen, selecteert u items op het scherm zoals pictogrammen voor toepassingen en instellingen, of u drukt op knoppen op het scherm door ze met uw vinger aan te raken.
Houd ingedrukt	Om de beschikbare opties voor een onderdeel te openen (bijvoorbeeld contacten of een koppeling in een webpagina) tikt u op het onderdeel en houdt u dit vast.
Schuiven of vegen	Vegen wil zeggen dat u uw vinger verticaal of horizontaal over het scherm sleept.
Slepen	Druk uw vinger op het scherm voordat u gaat slepen. Til tijdens het slepen uw vinger niet van het scherm totdat de gewenste locatie is bereikt.
Aantikken	Het aantikken van het scherm lijkt op vegen, maar u moet met een lichtere, snellere beweging vegen. Deze vingerbeweging gaat altijd verticaal, bijvoorbeeld wanneer u de lijst met contactpersonen aantikt.
Roteren	Bij de meeste schermen kunt u automatisch de schermstand veranderen van staand in liggend door de HTC Flyer op zijn kant te houden. Bij het invoeren van tekst kunt u de HTC Flyer op zijn kant houden om een groter toetsenbord te openen.
Knijpen	Voor sommige toepassingen, zoals Galerij of de webbrowsen, kunt u het scherm met 2 vingers (bijvoorbeeld duim en wijsvinger) 'knijpen' om in of uit te zoomen bij het bekijken van een afbeelding of een webpagina.

Setting up De HTC Flyer de eerste keer instellen

Als u de HTC Flyer voor het eerst aanzet, wordt u gevraagd om hem in te stellen. U kunt uw taal selecteren, hoe u met internet verbinding wilt maken, en of u de huidige locatie automatisch wilt laten herkennen. Als op uw oude telefoon nog persoonlijke contacten en agenda-items staan, kunt u deze eveneens met Bluetooth eenvoudig overzetten naar uw HTC Flyer.

Vergeet niet u aan te melden bij uw Google®-account zodat u Google toepassingen zoals Gmail™ en Android Market™ kunt gebruiken. U kunt ook uw andere e-mailaccounts en uw favoriete sociale netwerken instellen, zoals Facebook®, Twitter™ enzovoort.

Volg de aanwijzingen op het scherm waarna u binnen geen tijd met aan de slag kunt gaan.



Een paar opties die verbinding met internet moeten maken, zoals op locaties gebaseerde diensten en automatisch synchroniseren van uw online-accounts, kunnen extra kosten opleveren. Dat is geen probleem. U kunt deze service later in Instellingen in- of uitschakelen.

Manieren om contacten op de HTC Flyer te plaatsen

Er zijn verschillende manieren om contacten toe te voegen op uw HTC Flyer. U kunt de HTC Flyer synchroniseren met contacten in uw Google Account, computer, Facebook enzovoort instellen.

HTC Sync™	Synchroniseer de contacten van uw oude telefoon naar uw computer en gebruik HTC Sync om HTC Flyer te synchroniseren met Microsoft® Outlook®, Outlook Express of Windows® Contacten op uw computer.
Gmail	Google contacten worden geïmporteerd in de HTC Flyer nadat u zich hebt aangemeld bij uw Google Account toevoegen. U kunt ook meer Google contacten maken op de HTC Flyer.
Facebook	Meld u aan bij uw Facebook account via Facebook voor HTC Sense om de contactgegevens van uw Facebook vrienden te importeren.
Telefooncontacten	U kunt kiezen om contacten rechtstreeks op de HTC Flyer te maken en op te slaan of om bestaande contacten van uw oude telefoon over te zetten.
SIM-kaart	Kopieer alle contacten van de SIM-kaart naar de HTC Flyer.

Microsoft Exchange ActiveSync®	De HTC Flyer synchroniseert de contacten op uw werk van de Microsoft Exchange ActiveSync server op uw werkplek.
Overdragen	Gebruik de toepassing Overdragen om niet alleen uw contacten maar ook de agenda en SMS-berichten van uw oude telefoon naar de HTC Flyer over te brengen.

Beginscherm

Het beginscherm is de plaats waar u de HTC Flyer persoonlijk maakt. Het bevat een widget weerklok die de tijd en het weer op de huidige locatie toont. U kunt ook uw favoriete toepassingen, snelkoppelingen, mappen en widgets toevoegen zodat ze altijd onder vingerbereik zijn. Zie het hoofdstuk over [Personaliseren](#) op pagina 28 als u wilt weten, hoe dat moet.

Uitgebreid beginscherm

Naarmate u meer dingen doet met uw HTC Flyer komt u er achter dat één beginscherm niet genoeg is. Geen probleem. U kunt tot zeven extra schermen gebruiken. Dat moet genoeg zijn.

Schuif met uw vinger naar links of rechts om meer ruimte te openen voor pictogrammen, widgets enzovoort.



Druk op  om terug te keren naar het beginscherm (dat wil zeggen het meest linkse beginscherm).

Leap weergave

Om direct naar het gewenste scherm te gaan, drukt u op  of knijpt u op het scherm om de Leap-weergave te openen. Hierin worden alle acht beginschermen als miniaturen weergegeven.



Tik op degene die u nodig hebt, waarna u daar direct heenspringt.

Algemeen

Het volume aanpassen

Verander de volumeniveaus voor alarms, meldingen en als u muziek of video afspeelt op de HTC Flyer.

Het mediavolume instellen

Druk op de Volume omhoog om het Volume omlaag in te stellen. Het venster Mediavolume met de volumeniveaus verschijnt.

Het volume via instellingen aanpassen

1. Druk in het beginscherm op  en tik op **Instellingen > Geluid > Volume**.
2. Sleep de volumeschuiven naar links of rechts om het volumeniveau van het afspelen van media, alarms en meldingen in te stellen. Een voorbeeldtoon wordt kort afgespeeld waarbij het volume wordt aangepast terwijl u de schuif verplaatst.
3. Tik op **OK** als u klaar bent.

Slaapstand

De slaapstand spaart de batterij door de HTC Flyer in een lagere energiestand te plaatsen terwijl het scherm wordt uitgeschakeld. Het voorkomt ook dat knoppen per ongeluk worden ingedrukt als de HTC Flyer in uw tas zit.

Naar de slaapmodus gaan

Druk kort op de AAN/UIT-knop om het beeldscherm tijdelijk uit te schakelen en naar de Slaapstand te gaan. Uw HTC Flyer gaat ook automatisch naar de slaapstand als er een tijd niets is gebeurd.

Uit de slaapstand ontwakken

Druk kort op de AAN/UIT-knop om uw HTC Flyer handmatig te wekken. U moet het scherm ontgrendelen.



De HTC Flyer ontwaakt automatisch bij een herinnering of een alarm.

Het scherm ontgrendelen

Trek de ring omhoog om het scherm te ontgrendelen.



Als u een schermontgrendelpatroon, pincode of wachtwoord hebt ingesteld, wordt gevraagd het patroon op het scherm te tekenen of de pincode of het wachtwoord in te voeren voordat het wordt ontgrendeld.

Als u een herinnering of een alarm hebt ingesteld, kunt u  of  naar de ring slepen om de herinnering of het alarm te laten sluimeren of afsluiten.

Een toepassing vanuit het vergrendelscherm openen

Sleep op het vergrendelscherm een toepassing naar de ring omlaag om het scherm te ontgrendelen en direct naar die toepassing te gaan.



U kunt het vergrendelscherm aanpassen in **Instellingen > Personaliseren > Vergrendelscherm** zodat het uw favoriete toepassingen toont.

Status en meldingen

Statuspictogrammen

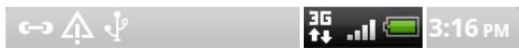

Dit is de betekenis van elk:



Signaalsterkte



Batterij is helemaal opgeladen



Zwerven



Batterij wordt opgeladen





 Geen signaal	 Batterij bijna leeg (20% resterend)
 GPRS aangesloten	 Batterij bijna leeg (10% of minder resterend)
 GPRS in gebruik	 Stille modus
 EDGE aangesloten	 Trilstand
 EDGE in gebruik	 Bedrade hoofdtelefoon met microfoon aangesloten
 3G aangesloten	 Hoofdtelefoon aangesloten
 3G in gebruik	 Bluetooth is ingeschakeld
 HSDPA verbonden	 Verbonden met een Bluetooth-apparaat
 HSDPA in gebruik	 Vliegtuigmodus
 Geen SIM-kaart geplaatst	 GPS is ingeschakeld
 Verbonden met een Wi-Fi-netwerk	 Alarm is ingesteld
 Gegevens worden gesynchroniseerd	

Pictogrammen voor meldingen

Meldingpictogrammen in de statusbalk maken het u gemakkelijk om uw berichten, agenda en alarms te volgen.



Dit is de betekenis van elk:

 Nieuw Gmail-bericht	 Meer (niet weergegeven) meldingen
 Nieuwe Microsoft Exchange ActiveSync of POP3/IMAP e-mail	 Algemene melding

 Probleem met bezorging van e-mail	 De HTC Flyer is via een USB-kabel met een computer verbonden
 Nieuwe SMS/MMS	 Wi-Fi is ingeschakeld en draadloze netwerken zijn beschikbaar
 Probleem met bezorging van SMS/MMS	 Draagbaar Wi-Fi hotspot is ingeschakeld
 Nieuw Google Talk™ instantbericht	 Gegevens worden geüpload (bewegend)
 Aankomende gebeurtenis	 Gegevens worden gedownload (bewegend)
 Nieuwe updates van uw sociale netwerken	 Wacht op uploaden
 Voorstel overeenkomende contacten	 Van Android Market gedownloade toepassing is geïnstalleerd
 Bluetooth-koppelingsverzoek	 Update beschikbaar voor een toepassing welke van Android Market is gedownload.
 HTC Flyer software-update beschikbaar	 U kunt de geheugenkaart verwijderen of de geheugenkaart wordt voorbereid.
 Nummer wordt afgespeeld	 Er is nog maar weinig ruimte vrij op de geheugenkaart of in het interne geheugen

Meldings-LED



De meldings-LED:

- Brandt groen als de HTC Flyer is aangesloten op adapter of computer en de batterij volledig is opgeladen.
- Knipperend groen als een nieuwe melding binnenkomt.
- Brandt oranje als de batterij wordt opgeladen.
- Knippert rood als het resterend batterijniveau te laag wordt.

Meldingenvenster

Als u een nieuwe melding ontvangt, kunt het meldingenvenster openen om te zien welke melding of informatie u hebt ontvangen. In het mededelingenscherm kunt u snel wisselen tussen onlangs geopende toepassingen, en u kunt ook eenvoudig instellingen inschakelen zoals Wi-Fi en Bluetooth.

Tik op de statusbalk en schuif met uw vinger omlaag over het scherm om het meldingenvenster te openen.



Als er verschillende meldingen zijn, kunt u omlaag rollen om ze allemaal te bekijken.



U kunt het meldingenvenster ook openen in het beginscherm door op  te drukken en vervolgens op **Meldingen** te tikken.

Wisselen tussen onlangs geopende applicaties

In het meldingenvenster kunt u eenvoudig tot tien toepassingen bereiken die u onlangs hebt geopend.

1. Tik op de statusbalk en schuif met uw vinger omlaag over het scherm om het meldingenvenster te openen.
2. Tik in het deel Recente toepassingen op een toepassing om deze te openen.



Houd  ingedrukt om de onlangs gebruikte toepassingen te bekijken.

Werken met snelinstellingen

In het tabblad Snelinstellingen kunt u eenvoudig Wi-Fi, Bluetooth, GPS enzovoort inschakelen en het biedt ook een snelkoppeling naar alle instellingen van de HTC Flyer.

1. Tik op de statusbalk en schuif met uw vinger omlaag over het scherm om het meldingenvenster te openen.
2. Tik op de tab Snelinstellingen.
3. Tik in het keuzevakje naast een onderdeel om dit in of uit te schakelen.

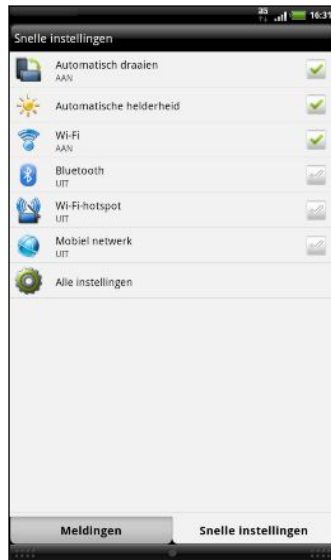

Het meldingenvenster sluiten

Houd de onderste balk van het meldingenvenster aangetikt en schuif uw vinger omhoog over het scherm. Of druk op .

De HTC Flyer met een computer verbinden

Als u uw HTC Flyer via de USB-kabel op een computer aansluit, verschijnt het venster Verbinden met pc waarin u wordt gevraagd het type USB-verbinding te kiezen:

Maak een keuze uit de volgende opties en tik op **Gereed**:

Alleen laden	Kies deze optie als u alleen de batterij wilt laden terwijl de HTC Flyer met de computer verbonden is.
HTC Sync	Selecteer deze optie om contacten, agenda- en andere gegevens tussen uw computer en uw HTC Flyer te synchroniseren.

Diskdrive	<p>Selecteer deze modus als u bestanden wilt kopiëren tussen de internetopslag van de HTC Flyer of de geheugenkaart (mits geplaatst) en uw computer.</p> <p>Als de modus Diskdrive wordt ingeschakeld terwijl de HTC Flyer met de computer is verbonden, kunt u geen toepassingen op de HTC Flyer gebruiken om het interne geheugen of de geheugenkaart (indien geplaatst) te bereiken.</p>
USB-tethering	Als uw computer niet met internet is verbonden, kunt u deze modus selecteren om de internetverbinding van uw HTC Flyer met uw computer te delen.
Internet doorgifte	Als u geen gegevensverbinding hebt of u hebt geen toegang tot een Wi-Fi netwerk, kunt u deze modus kiezen om de gedeelde internetverbinding van uw computer voor uw HTC Flyer te gebruiken.

Bestanden naar en vanaf het interne geheugen of de geheugenkaart kopiëren

U kunt uw muziek, foto's en andere bestanden naar het interne geheugen of de geheugenkaart (indien geplaatst) kopiëren.

1. Sluit de HTC Flyer aan op uw computer met de meegeleverde USB-kabel.
2. Als het dialoogvenster Kies een verbindingstype verschijnt, selecteert u **Diskdrive** en tikt u op **Gereed**. Op uw computer worden het interne geheugen van de HTC Flyer en de geheugenkaart als twee verwisselbare schijven gezien.
3. Ga naar het interne geheugen van de HTC Flyer of naar de geheugenkaart.
4. Voer een van de volgende handelingen uit:
 - Kopieer de bestanden van de computer naar het interne geheugen van de HTC Flyer of naar de root-map op de geheugenkaart.
 - Kopieer de bestanden van het interne geheugen van de HTC Flyer of geheugenkaart naar een map op uw computer.
5. Na het kopiëren ontkoppelt u de verwisselbare schijf (dus de aangesloten HTC Flyer) zoals gewenst door het besturingssysteem van uw computer om de HTC Flyer veilig te kunnen verwijderen.
6. Voer een van de volgende handelingen uit:
 - Maak de HTC Flyer los van de computer.
 - Als u wilt dat de HTC Flyer verbonden blijft met de computer maar dat de HTC Flyer ook toegang heeft tot het interne geheugen of de geheugenkaart, opent u het meldings scherm waarin u op **Diskdrive** tikt, u selecteert een andere optie dan **Diskdrive** en u klikt op **Gereed**.

Tekst kopiëren, informatie opzoeken, en delen

In applicaties zoals de webbrowser en Mail kunt u tekst selecteren en kiezen wat u daarmee wilt doen.

Tekst selecteren

1. Houd een woord ingedrukt.
2. Sleep de begin- en eindmarkeringen om de tekst te markeren die u wilt selecteren.





Om het adres van een gekoppelde webpagina te openen, houdt u de koppeling ingedrukt en tikt u op **URL van koppeling kopiëren**.

Tekst kopiëren en plakken

1. Nadat u de tekst hebt geselecteerd die u wilt kopiëren, tikt u op **Kopiëren**.
De geselecteerde tekst wordt naar het klembord gekopieerd.
2. In een tekstinvoerveld (bijvoorbeeld bij het schrijven van een bericht) drukt u op het punt waar u de tekst wilt inplakken.
3. Tik op **Plakken**.

Tekst zoeken of vertalen

1. Nadat u de tekst hebt geselecteerd die u wilt zoeken of vertalen, tikt u op .
2. Tik op een van de volgende tabs:

	Google Search Naar verwante informatie met Google Search zoeken, gebaseerd op de geselecteerde tekst
	Wikipedia Naar verwante informatie op Wikipedia® zoeken, gebaseerd op de geselecteerde tekst.
	YouTube Naar video's op YouTube® zoeken, gebaseerd op de geselecteerde tekst.
	Google-Vertaling Vertaal de tekst naar een andere taal.
	Google Woordenboek Zoek de geselecteerde tekst op in het woordenboek.

Tekst delen

1. Nadat u de tekst hebt geselecteerd die u wilt delen, tikt u op .
2. Kies waar u de geselecteerde tekst wilt plakken en delen, zoals in een e-mailbericht of een status-update van Facebook.

Afdrukken

Verbind de HTC Flyer met een ondersteunde printer en druk documenten, e-mailberichten, foto's enzovoort af.



- Zowel de printer als de HTC Flyer moeten ingeschakeld en met hetzelfde lokale netwerk verbonden zijn. Verbind de HTC Flyer via Wi-Fi met het lokale netwerk. Zie de handleiding voor de printer om deze met een lokaal netwerk te verbinden.
- Het lokale netwerk mag zich niet achter een firewall bevinden.

1. Open een toepassing zoals Mail of Galerij en open het bestand dat u wilt afdrukken.
2. Druk op  en tik op **Afdrukken** (of op **Meer > Afdrukken**).
3. Tik in het scherm Afdrukken op de printer die u wilt gebruiken.

4. Stel het paginabereik in als u meer dan één pagina wilt afdrukken.



Tik op **Geavanceerd** om de paginagrootte, afdrukindeling en papierstand in te stellen en om afdrukken in kleur of zwart/wit te kiezen.

5. Tik op **Afdrukken**.

U kunt de afdrukdetails controleren door het meldingenvenster te openen en op het onderdeel te tikken dat u afdrukt.

Personaliseren

De HTC Flyer echt van u maken

Laat uw HTC Flyer er precies zo uitzien en klinken als u dat wilt. Personaliseer hem met een andere achtergrond, skin, en meldingsgeluid voor gebeurtenissen zoals binnenkomende e-mail, herinneringen, enzovoort.

Tik op de knop Personaliseren  in het beginscherm om aan de slag te gaan.

De HTC Flyer met scenes personaliseren

Gebruik scenes om verschillende indelingen voor het beginscherm te maken die verschillende aspecten van uw leven weerspiegelen. Pas verschillende beginschermen aan voor uw werk, spel of reizen, en wissel daar eenvoudig tussen.



Telkens wanneer u iets aan het beginscherm toevoegt of wijzigt, slaat de HTC Flyer de wijzigingen automatisch op in de geselecteerde scene.

Een standaardscene gebruiken

Uw HTC Flyer is reeds voorzien van een aantal standaardscenes, elk ingesteld met een andere achtergrond en een reeks widgets die verschillende momenten in uw leven voorstellen. U kunt een scene kiezen die geschikt is voor werken, spelen, reizen, of uw sociale leven.



1. Tik in het beginscherm op  > Scene.
2. Schuif met uw vinger op het scherm van rechts naar links om de gewenste scene te selecteren.
3. Tik op Toepassen.



Tik op  > Scene > Meer ophalen als u meer scenes wilt downloaden.

Een nieuwe scene maken

Bij het maken van een scene begint u met een leeg startscherm.

1. Tik in het beginscherm op  > Scene.
2. Druk op  en tik op Nieuw.

3. Voer een naam in voor de scene en tik op **Gereed**.
4. Personaliseer de scene door widgets en andere elementen toe te voegen, de indeling van het startscherm aan te passen, en de skin of de achtergrond te veranderen. Alle veranderingen worden automatisch in deze scene opgeslagen.

Een scene hernoemen

1. Tik in het beginscherm op  > **Scene**.
2. Schuif met uw vinger op het scherm van rechts naar links om de gewenste scene te hernoemen.
3. Houd een miniatuur van een scene ingedrukt en tik op **Hernoemen**.
4. Voer een naam in voor de scene en tik op **Gereed**.

Scenes verwijderen

1. Tik in het beginscherm op  > **Scene**.
2. Druk op  en tik op **Verwijderen**.
3. Schuif met uw vinger van rechts naar links over het scherm om door scenes te bladeren en tik op een of meer scenes die u wilt verwijderen.
4. Tik op **Verwijderen**.

De achtergrond wijzigen

Uw achtergrond personaliseren met uw favoriete foto is een snelle en eenvoudige manier om uw HTC Flyer een fris uiterlijk te geven. Bekijk de verzameling achtergronden op uw HTC Flyer of maak een keuze uit foto's die u met de camera hebt gemaakt. U kunt het beginscherm ook een bewegende achtergrond geven.

1. Tik in het beginscherm op  > **Achtergrond**.
2. Tik op een van de volgende onderdelen:

HTC-achtergronden	Selecteer een vooraf ingestelde achtergrond en tik op Voorbeeld > Toepassen .
Bewegende achtergronden	Kies uit vooraf ingestelde bewegende achtergronden. Tik op Voorbeeld om de animatie te bekijken en tik op Toepassen .
Galerij	Selecteer een bestaande foto. Snijd de foto bij en tik op Opslaan .



Tik om meer achtergronden te downloaden op  > **Achtergrond** > **HTC-achtergronden** > **Meer ophalen**.

Een nieuwe skin toepassen

Personaliseer meer dan alleen het beginscherm door een nieuwe skin toe te passen. Skins zijn ingesteld om een ander uiterlijk te geven aan de meeste schermknoppen, toepassingsvensters, optiemenu's en andere onderdelen.

1. Tik in het startscherm op  > **Skin**.
2. Schuif met uw vinger op het scherm van rechts naar links om de gewenste skin te selecteren.
3. Tik op **Toepassen**.



Tik op  > **Skin** > **Meer ophalen** als u meer skins wilt downloaden.

Het beginscherm met widgets personaliseren

Widgets plaatsen belangrijke informatie en media op uw beginscherm. Sommige widgets zijn voor uw gemak reeds toegevoegd aan uw beginscherm. U kunt er nog meer toevoegen vanuit de beschikbare keuze aan widgets.

Een widget aan uw Startscherm toevoegen

1. Ga naar het deel van het beginscherm waar ruimte is voor een nieuwe widget.
2. Tik op  > **Widget**.
3. Selecteer een widget.
4. De meeste HTC-widgets zijn in een groot aantal ontwerpen en maten beschikbaar om aan alle behoeften te voldoen. Schuif met uw vinger van rechts naar links over het scherm om de verschillende stijlen te bekijken en tik op **Selecteren** om er een te kiezen.

U kunt ook widgets toevoegen waarmee u snel bepaalde instellingen in of uit kunt schakelen, zoals Wi-Fi en Bluetooth. Schuif omlaag door de lijst met widgets, tik op **Instellingen**, en tik op de gewenste widget.



Tik om meer widgets te downloaden op  > **Widget** > **Meer HTC-widgets verkrijgen**.

De instellingen van een widget wijzigen

De basisinstellingen van sommige widgets (zoals Contacten en Mail) kunt u vanuit het beginscherm aanpassen.

1. Houd een widget op het scherm ingedrukt. De HTC Flyer trilt en rond de widget verschijnt een gekleurd vak. Licht uw vinger niet op.
2. Sleep de widget naar de knop Bewerken  (als deze actief is).



Het venster opent waarin u een paar instellingen van deze widget kunt wijzigen.

3. De instellingen van de widget aanpassen

Pictogrammen en andere snelkoppelingen aan het startscherm toevoegen



Plaats pictogrammen voor toepassingen op het startscherm zodat u toepassingen sneller kunt openen. U kunt ook snelkoppelingen toevoegen aan instellingen en aan specifieke informatie zoals bladwijzers voor webpagina's, een telefoonnummer, een afspeellijst, een routebeschrijving en nog veel meer zaken.



Welke snelkoppelingen beschikbaar zijn, is afhankelijk van de toepassingen die op uw HTC Flyer zijn geïnstalleerd.

1. Ga naar het deel van het startscherm waar ruimte is voor een nieuwe snelkoppeling of pictogram.
2. Tik op  en tik op **App** om een pictogram voor een toepassing toe te voegen, of op **Snelkoppeling** om een snelkoppeling naar een instelling of informatie toe te voegen.



Om een pictogram voor een toepassing op het beginscherm te plaatsen, kunt u ook op  drukken, op  tikken, en het pictogram voor een toepassing ingedrukt

houden. Zonder uw vinger op te tillen, sleept u het pictogram naar een lege plek van het beginscherm en laat u het los.

Mappen toevoegen aan het startscherm

Gebruik mappen om bij elkaar horende toepassingen en andere snelkoppelingen te groeperen, zodat het startscherm opgeruimd en georganiseerd blijft. U kunt ook gegevensmappen toevoegen die actuele informatie tonen zoals via Bluetooth ontvangen bestanden, uw Facebook telefoonboek, enzovoort.

Een nieuwe map maken en items toevoegen

1. Ga naar het deel van het startscherm waar ruimte is voor een nieuwe map.
2. Tik op  > Map.
3. Tik op **Nieuwe map**.
4. Houd een pictogram voor een toepassing of een snelkoppeling ingedrukt dat u naar de map wilt verplaatsen. Vervolgens gaat de HTC Flyer trillen. Licht uw vinger niet op.
5. Versleep het pictogram of de snelkoppeling en laat deze bovenop de map los.

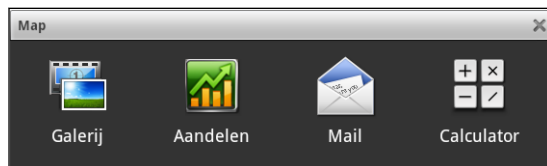

Tik op de map om deze te openen zodat u de toepassingen en snelkoppelingen in de map kunt gebruiken.

Een map hernoemen

1. Tik op de map om deze te openen.
2. Houd de titelbalk van het mapvenster ingedrukt.
3. Voer een naam voor de map in en tik op OK.

De volgorde wijzigen van widgets en pictogrammen op het beginscherm of ze verwijderen

Orden de widgets en pictogrammen in het beginscherm om ruimte te maken voor extra items. U kunt widgets en pictogrammen die u niet veel gebruikt ook verwijderen.

Een widget of pictogram verwijderen

1. Houd de widget of het pictogram ingedrukt dat u wilt verplaatsen. De HTC Flyer trilt en rond de widget of het pictogram verschijnt een gekleurd vak. Licht uw vinger niet op.
2. Sleep de widget of het pictogram naar een nieuwe locatie op het scherm.



- Pauzeer op de linker- of rechterraand van het scherm om de widget of het pictogram naar een ander venster van het beginscherm te slepen.
- Als u een pictogram naar een ruimte sleept waar reeds een ander pictogram staat, schuift de bewoner op om ruimte te maken.

3. Als de widget of het pictogram op de gewenste plaats staat, kunt u uw vinger weghalen.

Een widget of pictogram verwijderen

1. Houd de widget of het pictogram ingedrukt dat u wilt verwijderen. De HTC Flyer trilt en rond de widget of het pictogram verschijnt een gekleurd vak. Licht uw vinger niet op.
2. Sleep het pictogram naar de knop Verwijderen .
3. Als de widget of het pictogram eveneens rood wordt, kunt u uw vinger weghalen.

De startbalk aanpassen

U kunt de startbalk onderin het beginscherm aanpassen en deze vervangen door verschillende toepassingen of snelkoppelingen die u vaak nodig hebt.

1. Verwijder een toepassing die u niet nodig hebt uit de startbalk. Houd het betreffende pictogram ingedrukt en sleep het naar het beginscherm of naar de verwijderknop .



2. Houd de lege ruimte ingedrukt en kies of u een toepassing of een snelkoppeling wilt toevoegen.

Het beginscherm herordenen

Herorden de vensters van het beginscherm op elke manier die u het gemakkelijkst vindt voor het gebruik. Verplaats bijvoorbeeld de vensters met veelgebruikte widgets, snelkoppelingen en mappen dichter bij het beginscherm.



De middelste minatuur in de Leap-weergave is altijd het hoofd-beginscherm.

1. Knijp op het beginscherm om de Leap-weergave te openen.
2. Houd de miniatuur van het beginscherm ingedrukt dat u wilt verplaatsen. Vervolgens gaat de HTC Flyer trillen. Licht uw vinger niet op.
3. Sleep de miniatuur naar de nieuwe positie en haal uw vinger weg.



Geluidssets gebruiken

Personaliseer HTC Flyer om verschillende geluidsmeldingen te gebruiken. Door tussen geluidssets te wisselen, kunt u uw HTC Flyer direct met leuke geluiden laten waarschuwen als u op stap bent met vrienden of met subtiele geluiden terwijl u werkt. Elke geluidsset bevat een andere combinatie van geluiden voor verschillende meldingen zoals binnenkomende e-mail, herinneringen en andere meldingen.

Een vooringestelde geluidsset kiezen

1. Tik in het beginscherm op  > Geluidsset.
2. Tik op de naam van een geluidsset in het venster Geluidsset.

- U kunt op  tikken om naar de verschillende geluiden voor die geluidsset te luisteren.
- Tik op **Toepassen**.



Tik om meer geluidsets te downloaden op  > **Geluidsset** > **Meer ophalen**.

Een geluidsset maken

- Tik in het beginscherm op  > **Geluidsset**.
- Tik op **Nieuwe geluidsset** in het venster Geluidsset.
- Voer een naam in voor de nieuwe geluidsset en tik op **Gereed**.

De nieuwe geluidsset wordt toegevoegd aan de lijst met geluidsets. U kunt verschillende tonen toewijzen aan de geluidsset van uw keuze.

Een geluidsset aanpassen

Pas een geluidsset aan door verschillende geluiden voor verschillende meldingen te kiezen, zoals voor nieuwe e-mail, herinneringen enzovoort. U kunt kiezen uit de voorinstellingen of van uw geluidsbestanden (behalve voor meldingsgeluiden).

- Tik in het beginscherm op  > **Geluidsset**.
- Kies een geluidsset die u wilt aanpassen of maak een nieuwe, en tik op **Toepassen**.
- Verander het geluid voor meldingen en alarm in het scherm Personaliseren. Ga naar de betreffende toepassingen zoals Mail en Agenda om meldingsgeluiden voor deze toepassingen te kiezen.

HTC Flyer slaat uw keuze automatisch op in de actuele geluidsset.

Meldingsgeluiden veranderen

- Tik in het beginscherm op  > **Meldingsgeluid**.
- Kies het type melding dat u wilt veranderen.
- Tik op het geluid dat u wilt gebruiken. Een voorbeeldtoon wordt kort afgespeeld wanneer u deze selecteert.
- Tik op **Toepassen**.



U kunt weliswaar geen meldingsgeluiden importeren, maar u kunt op **Meer ophalen** tikken om meer audiobestanden van HTC Hub te downloaden.

Het alarmgeluid veranderen



1. Tik in het beginscherm op  > Alarm.
2. Tik op het geluid dat u wilt gebruiken.



Tik om uw geluidsbestand te gebruiken op **Nieuw alarm**, selecteer het item dat u naar de lijst met alarms wilt importeren, en tik op **OK**.

3. Tik op **Toepassen**.

Geluidssets verwijderen

1. Tik in het beginscherm op  > Geluidsset.
2. Druk op  en tik op **Verwijderen**.
3. Tik op een of meer geluidssets die u wilt verwijderen.
4. Tik op **Verwijderen**.

Tabs voor toepassingen herordenen of verwijderen

U kunt de tabs onderaan sommige toepassingen herordenen om de prioriteit van de soorten informatie te veranderen die u vaak gebruikt, of om de tabs te verwijderen die u niet echt nodig hebt.

1. Open een toepassing waar de gebruikelijke tabs onderin het scherm staan (bijvoorbeeld het bibliotheekscherm in Muziek).



2. Houd een tab ingedrukt. Als het scherm verandert en een leeg gebied verschijnt, haalt u uw vinger weg.
3. Voer een van de volgende handelingen uit:

Een tab verplaatsen	Houd de tab ingedrukt die u wilt verplaatsen en sleep deze naar zijn nieuwe positie.
Een tab verwijderen	Houd een tab ingedrukt die u wilt verbergen en sleep hem naar boven. Haal uw vinger weg als een gekleurd kader verschijnt.

4. Klik op  als u klaar bent.

Een tab terug toevoegen

1. Open de app waaruit u eerder een paar tabbladen hebt verwijderd.
2. Houd een tab ingedrukt. Als het scherm verandert en een aantal van uw verborgen tabs verschijnen, haalt u uw vinger weg.
3. Houd de tab ingedrukt die u wilt weergeven en sleep deze naar beneden waar u hem wilt plaatsen.



4. Klik op  als u klaar bent.

Schermblokkering aanpassen

U kunt de toepassingen op het vergrendelscherm door uw favoriete toepassingen vervangen.

1. Tik in het beginscherm op .
2. Tik op Schermblokkering.
3. Tik op een toepassing die u wilt wijzigen en kies een andere toepassing om deze te vervangen.

Zoeken en Webbrowser

Zoeken op de HTC Flyer en op het web

U kunt naar informatie zoeken op de HTC Flyer en op het web door Google Search te gebruiken. Sommige toepassingen, zoals Contacten of Mail, hebben hun eigen zoekfunctie die u kunt gebruiken om alleen binnen die toepassingen te zoeken.

Zoekopties instellen

1. Druk in het beginscherm op , en tik vervolgens op **Instellingen**.
2. Tik op **Zoeken > Google search**.
3. Selecteer de gewenste instellingen



Websuggesties weergeven	Toont suggesties voor zoeken op het web met Google onder het zoekvak terwijl u typt.
Mijn locatie gebruiken	Neem uw locatie op in zoekopdrachten om plaatselijke zoekresultaten op te halen.
Zoekgeschiedenis	Gebruik suggesties van de webgebaseerde zoekgeschiedenis van Google, in uw Google-account. Tik op Zoekgeschiedenis beheren om de geschiedenis van zoeken op het web weer te geven of te beheren die gekoppeld is aan uw Google-account in de webbrowser.

4. Druk op .
5. Tik op **Doorzoekbare onderdelen** en selecteer de onderdelen die u tijdens het zoeken wilt opnemen.

Zoekopdrachten uitvoeren op de HTC Flyer en op het web

1. Druk in het beginscherm op , en tik vervolgens op **Zoeken**.
2. Selecteer waar u wilt zoeken.

Aanvankelijk verschijnt in het zoekvak van Google het pictogram **Alles**  wat aangeeft dat het is ingesteld om op het web en op de HTC Flyer te zoeken. U kunt uw zoekopdrachten richten op alleen het web of alleen de informatie van een enkele toepassing op de HTC Flyer. Tik op  en vervolgens op  om de zoekbare onderdelen in te stellen.

3. Typ vervolgens in het zoekvak waarnaar u wilt zoeken. Tijdens het typen worden overeenkomstige onderdelen op uw HTC Flyer en suggesties van Google oor het web als lijst getoond.
4. Voer een van de volgende handelingen uit:
 - Als wat u zoekt in de lijst met suggesties staat, tikt u daar op. Het onderdeel opent in de juiste toepassing.
 - Tik op  om een onderdeel in de lijst te bewerken. Het onderdeel verschijnt in het zoekvak waar u het kunt bewerken.
 - Als wat u zoekt niet in de lijst staat, tikt u op  om op het web te zoeken. De webbrowser opent met de resultaten van een zoekopdracht met Google.

Snel informatie op het web zoeken



Met Snel opzoeken kunt u snel informatie over een onderwerp vinden. Als u een nieuw woord of zinsdeel invoert, kunt u dit eenvoudig opzoeken op populaire websites of zoekdiensten zoals Google Zoeken en Wikipedia.

1. Tik in het beginscherm op  > **Snel opzoeken**.
2. Als het schermtoetsenbord geopend is, druk dan op  om dit eerst te sluiten zodat u de tabs onderaan ziet.
3. Schuif over de tabs om te selecteren waar u naar informatie wilt zoeken. Typ vervolgens in het zoekvak waarnaar u wilt zoeken.
4. Tik op .



Nadat u op een tabblad hebt gezocht, kunt u naar andere tabbladen gaan om dezelfde term daar automatisch eveneens op te zoeken.

Woorden naar andere talen vertalen

1. Tik in het beginscherm op  > **Snel opzoeken**.
2. Als het schermtoetsenbord geopend is, druk dan op  om dit eerst te sluiten zodat u de tabs onderaan ziet.
3. Schuif naar de tab Google Vertalen.
4. Kies onder Uit taal de oorspronkelijke taal en typ vervolgens het woord of zinsdeel dat u wilt vertalen.
5. Kies onder Naar taal een van de beschikbare talen voor vertaling.
6. Tik op **Vertalen**.

De webbrowser gebruiken

Open de webbrowser op een van de volgende manieren en ga over het web surfen:

- Tik in het beginscherm op **Internet**.
- Tik in het beginscherm op  > **Internet**.

Naar een webpagina gaan

1. Tik in het browserscherm in het URL-vak bovenaan het scherm.
2. Voer het adres van de webpagina in met het toetsenbord. Tijdens het invoeren van het adres worden overeenkomende adressen van webpagina's op het scherm weergegeven.
3. Voer een van de volgende handelingen uit:
 - Tik op een adres en ga rechtstreeks naar die webpagina.
 - Ga door met typen van het adres en tik op .

De schermstand wijzigen

Kantel de HTC Flyer om de webpagina in liggende stand te bekijken.



Als de schermstand niet automatisch verandert, moet u de automatische schermstand inschakelen. Druk in het beginscherm op , tik op **Instellingen** > **Weergave** en klik in het keuzevakje **Scherm autom. draaien**.

Navigeren en zoomen op een webpagina

- U kunt met uw vinger over het scherm vegen om te navigeren en om andere delen van de webpagina te bekijken.
- Tik tweemaal snel op het scherm om in te zoomen en tik daarna tweemaal snel op het scherm om uit te zoomen. U kunt ook uw vingers op het scherm uit elkaar of naar elkaar toe schuiven om in of uit te zoomen.

Een koppeling op een webpagina selecteren

U kunt op een koppeling tikken om deze te openen, of een link ingedrukt houden voor meer opties.

Koppeling	Handelingen
Adres webpagina (URL)	<ul style="list-style-type: none"> ▪ Tik op de koppeling om de webpagina te openen. ▪ Houd de koppeling aangetikt om een menu te openen. Hiermee kunt u de koppeling openen, aan een bladwijzer toewijzen, kopiëren naar het klembord of delen.

Koppeling	Handelingen
E-mailadres	<ul style="list-style-type: none"> ▪ Tik om een e-mailbericht naar het e-mailadres te sturen. ▪ Houd het e-mailadres aangetikt en tik in het menu op Kopiëren om het e-mailadres naar het klembord te kopiëren. U kunt het e-mailadres later plakken wanneer u een nieuwe contactpersoon maakt of een nieuw e-mailbericht verzendt.

Een nieuw browservenster openen

Open meerdere browservensters om het gemakkelijker te maken om van de ene website naar de andere te gaan.

1. Druk tijdens het bekijken van een webpagina op  om het deelvenster Windows (Vensters) te openen.
2. Tik op .

Een nieuw browservenster verschijnt op het volledige scherm.

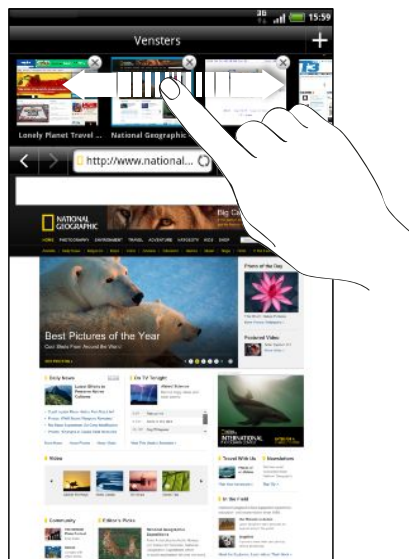

Tussen browservensters schakelen

1. Tik in het beginscherm op  om het deelvenster Windows (Vensters) te openen.
2. Veeg met uw vinger naar links of rechts in het venster Windows (Vensters) om door de miniatures van de webpagina's te bladeren.



3. Tik op de miniaturen om snel tussen de browservensters te wisselen.

Als u op een miniatuur tikt, wordt de bijbehorende webpagina weergegeven onder het deelvenster Windows (Vensters).

4. Voer een van de volgende handelingen uit:
 - Tik op  om een browservenster te sluiten.
 - Om een webpagina op het volledige scherm weer te geven en het deelvenster Windows (Vensters) te sluiten, tikt u op .

Van het web downloaden

Doe meer dan alleen over het web browsen. U kunt met de webbrowser bestanden downloaden zoals foto's en muziek, evenals toepassingen.



- Alle gedownloade bestanden worden in het interne geheugen opgeslagen.
- Voordat u een toepassing downloadt, moet u eerst controleren of deze compatibel is met de HTC Flyer om er zeker van te zijn dat hij geïnstalleerd kan worden.

Toepassingen van het web downloaden

U kunt toepassingen direct vanaf uw favoriete websites downloaden. Toepassingen die u via het web downloadt, kunnen van onbekende bronnen zijn. Om uw HTC Flyer en persoonlijke gegevens te beschermen, adviseren we om alleen toepassingen te downloaden en installeren die u vertrouwt.

1. Open uw webbrowser en ga naar de website waar u de gewenste toepassing kunt downloaden.
2. Volg de aanwijzingen op de website voor het downloaden van de toepassing.

Voordat u de gedownloade toepassing kunt installeren, moet u de installatie van toepassingen van derden op uw HTC Flyer toestaan. Druk in het startscherm op  en tik op Instellingen > Toepassing > Onbekende bronnen.

Downloads bekijken

Druk terwijl u een webpagina bekijkt op  en tik vervolgens op Downloads (of op Meer > Downloads).

Favorieten en eerder bezochte pagina's bekijken

U kunt zoveel bladwijzers opslaan als u wilt op de HTC Flyer. U kunt ook een handige lijst openen met de sites die u hebt bezocht, of snel de pagina's bekijken die u het meest bezoekt.

Een bladwijzer voor een webpagina maken

1. Tik terwijl u een webpagina bekijkt op .
2. Om de bladwijzer voor de webpagina onder een bepaalde categorie op te slaan (zoals sport of dineren) tikt u op **Labels toevoegen** en geeft u het label een naam. Dit groepeerd gelijksoortige webpagina's zodat u ze snel kunt terugvinden.
3. Bewerk eventueel de naam van de bladwijzer en tik op **Toevoegen**.



Een bladwijzer openen

1. Tik terwijl u een webpagina bekijkt op .
2. Voer een van de volgende handelingen uit:
 - Ga in het tabblad Bladwijzers  naar de bladwijzer die u wilt openen en tik er op.
 - Open een labelgroep in het tabblad Labels  ga naar de bladwijzer die u wilt openen en tik er op.



Een bladwijzer bewerken

1. Tik terwijl u een webpagina bekijkt op .
2. Druk in het tabblad Bladwijzers  op  en tik op **Bewerken**.
3. Tik op de bladwijzer die u wilt bewerken.
4. Voer uw wijzigingen in en tik op **Gereed**.



Een eerder bezochte pagina bekijken

1. Tik terwijl u een webpagina bekijkt op .
2. Ga in het tabblad Geschiedenis  naar de pagina die u wilt bekijken en tik daar op.



De lijst met eerder bezochte pagina's wissen

1. Tik terwijl u een webpagina bekijkt op .
2. Druk in het tabblad Geschiedenis  op  en tik op **Geschiedenis wissen**.

Een pagina bekijken die u regelmatig bezoekt

1. Tik terwijl u een webpagina bekijkt op .
2. Ga in het tabblad Meest bezocht  naar de pagina die u wilt bekijken en tik daar op.

De lijst met meest bezochte pagina's wissen

1. Tik terwijl u een webpagina bekijkt op .
2. Druk in het tabblad Meest bezocht  op  en tik op **Alles wissen**.

Browseropties instellen

De webbrowser aanpassen aan uw manier van browsen. Stel de weergave, privacy en beveiligingsopties in als u met de webbrowser werkt.

In het browserscherm op  tikken en vervolgens op **Meer > Instellingen** tikken.

De startpagina instellen

1. Druk in het venster Browser op  en tik op **Meer > Instellingen > Startpagina instellen**.
2. Selecteer de startpagina die u wilt gebruiken.

Kiezen wanneer u Adobe Flits-materiaal wilt weergeven

Kies welk Adobe® Flits®-materiaal u op een webpagina wilt bekijken en wanneer u het wilt bekijken.

1. Druk in het browserscherm op  en tik op **Meer > Instellingen > Plugins inschakelen**.
2. Tik op **Op aanvraag**.

Nadat u **Op aanvraag** hebt geselecteerd, kunt u het Adobe Flits-materiaal bekijken door op  op de webpagina te tikken.

Tablet-pen en leuke toepassingen

Over de tablet-pen

Of het nu voor werk of spelen is, we hebben iets zo gewoons en toch bruikbaar als een pen naadloos op uw mobiele ervaring laten aansluiten. Gebruik op de HTC Flyer de tablet-pen om aantekeningen te maken, plaatjes te tekenen, contracten te ondertekenen, enzovoort.



In sommige gebieden wordt de pen mogelijk niet meegeleverd. Neem met uw dienstverlener of verkoper contact op voor details over het aankopen van de pen.

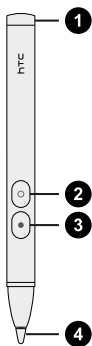

1 Batterijklep	Open de dop als u de batterij van de pen wilt vervangen.
2 Knop GUM	Wis de penstreken op het actuele scherm.
3 Knop MARKEERPEN	Hiermee markeert u tekst in toepassingen die de pen ondersteunen. Markeer bijvoorbeeld uw favoriete citaten in de Reader.
4 Pen-uiteinde	Dit kan worden vervangen als het breekt of verslijt.

Wat moet ik doen als de punt van de pen beschadigt?

Als de punt van uw tabletpen breekt of verslijt, **moet** u de penpunt vervangen om te voorkomen dat u het scherm krast. Neem contact op met uw service-provider of leverancier over de aanschaf van een vervangende punt.

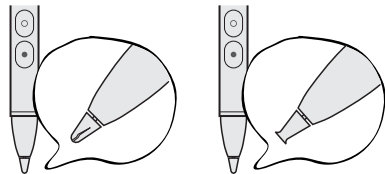

Een batterij in de pen steken

Voordat u met de tablet-pen aan de slag gaat, moet u eerst de meegeleverde AAAA-batterij plaatsen. Na enige tijd moet u de batterij van de pen vervangen als u vindt dat de HTC Flyer niet goed op de pen reageert.

1. Draai de batterijdop linksom tot hij los komt van de pen en verwijder hem.

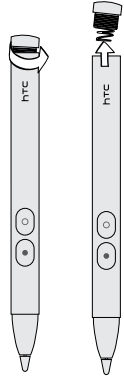

2. Steek een nieuwe batterij in de pen met de positieve pool eerst.
3. Plaats de batterijdop terug op de tabletpen en draai hem naar rechts tot hij vastklikt.

Wat uw tablet-pen kan doen

Gebruik de pen van het tablet om op de knop  op de HTC Flyer te tikken en het palet met penopties te openen. In het palet kunt u kiezen uit een reeks pentypes, penseelstreken en kleuren. Hier zijn een paar pennen en streken die u kunt gebruiken:

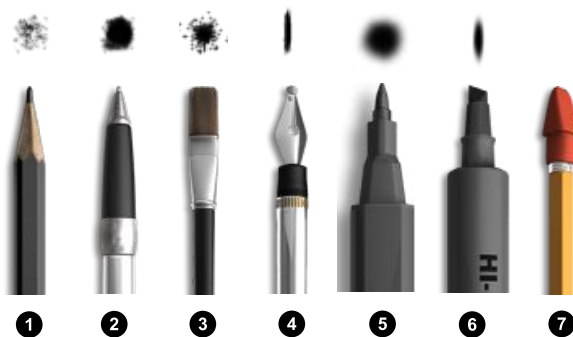

1	Potlood
2	Ballpoint
3	Verfkwast
4	Kalligrafie-pen
5	Markeerstift
6	Markeerstift
7	Gum

De manier waarop u een echte pen op een blad papier gebruikt is ook de manier waarop u de pen van het tablet op de HTC Flyer gebruikt. Met andere woorden, de pen is voor:

- Schrijven en tekenen.
- Tekst markeren.

Als u iets interessants leest in een toepassing waarin de pen geïntegreerd is, kunt u de pen van het tablet als markeerpen gebruiken om uw favoriete woorden en zinsdelen te markeren.

- Wissen.

Breng snel veranderingen aan in uw notities of schetsen.



U hebt echter uw vinger nodig om naar een ander scherm te gaan, door een webpagina te bladeren, of onderdelen te selecteren in het beginscherm en in andere toepassingen.

Een pentype, kleur en penseelstreek kiezen



Gebruik uw tabletpen (niet uw vinger) om op de knop  te tikken, en op de onderdelen in het palet Pen-opties.

1. Open een toepassing waarin de pen is geïntegreerd. Of als u een notitie wilt maken of op het scherm van een toepassing of een webpagina wilt tekenen, gebruikt u de tabletpen om op het scherm te tikken om naar de Krabbelenmodus te gaan.
2. Tik op . Een palet verschijnt waarin u uw penmenu en opties kunt aanpassen. Onderaan kunt u zien of u in de Menu of de Optie-modus werkt.
3. Als u het woord **Opties** in het optiepalet ziet, tikt u daar op om naar de menumodus te gaan.
4. In de menumodus tikt u op de volgende opties om de pen-instellingen te bewerken:



Kleur

Tik op deze knop om de beschikbare penkleuren te bekijken. Tik op de kleur die u wilt gebruiken.



Type

Tik op deze knop om verschillende pentypes te bekijken. Tik op een pen om deze te gebruiken.



Streep





Tik op deze knop om beschikbare penstreken voor het geselecteerde pentype te bekijken. Tik op de streekdikte die u wilt gebruiken.

5. Tik op  om het palet met penopties te sluiten.

Terwijl u de tabletpen gebruikt

1. Terwijl u aantekeningen of krabbels maakt, tikt u op  om het venster Penopties te openen. Onderaan kunt u zien of u in de Menu of de Optie-modus werkt.
2. Als u het woord **Menu** in het optievenster ziet, tikt u daar op om naar de Optie-modus te gaan.

3. in de optiemodus kunt u het volgende doen:

Ongedaan maken of opnieuw uitvoeren	Tik op  om uw laatste penstreek te wissen. Tik op  om deze weer terug te halen.
Penstreken weergeven of verbergen	Tik op  om te wisselen tussen het weergeven en verbergen van penstreken. Het is soms handig om penstreken te verbergen zodat u de oorspronkelijke pagina of scherm kunt zien zonder uw bewerkingen.
Alles wissen	Tik op  om alle penstreken op het huidige scherm te wissen.

4. U kunt ook de GUM-knop van de pen ingedrukt houden. Laat de knop pas los als u klaar bent met gummen.

De instellingen voor de tabletpen wijzigen

Druk in het beginscherm op  en tik vervolgens op **Instellingen > Pen**.

Pengeschiedenis voor elke toepassing	Selecteer deze optie als u wilt dat de HTC Flyer de recente pentypes, penseelstreken, en kleuren onthoudt die u in verschillende toepassingen hebt gebruikt.
Krabbelmodus automatisch starten	Selecteer deze optie om altijd naar de Krabbelen-modus te gaan telkens wanneer u met de pen op het scherm tikt (in het beginscherm of in een toepassing waarin u de pen normaal niet gebruikt).

Markeren en tekenen in toepassingen waarin de pen is geïntegreerd

Open een document of foto in een toepassing waarin de pen geïntegreerd is en markeer woorden of teken er overheen.

Tekst markeren

- Open een van de volgende bestanden:
 - Een eBook in Reader
 - Een Word-document in Polaris™ Office
 - Een PDF document in PDF Viewer
- Zoek de tekst op die u wilt markeren.

3. Houd de MARKEERPEN-knop van de pen ingedrukt en markeer de zin of zinsdeel. Laat de MARKEERPEN-knop pas los als u klaar bent.



Welke pentypes beschikbaar zijn, is afhankelijk van de toepassing die u gebruikt.

4. Om de markeerkleur te wijzigen, tikt u met uw vinger op de gemarkeerde tekst en selecteert u een kleur in het pop-upmenu.



Om de markering te verwijderen, tikt u met uw vinger op de tekst en tikt u op **Demarkeren**.

Over tekst tekenen

1. Open een van de volgende bestanden:
 - Een eBook in Reader
 - Een Word-document in Polaris Office
 - Een PDF document in PDF Viewer
2. Ga naar het deel waar u uw handtekening wilt plaatsen of over tekst wilt tekenen.
3. Gebruik de tabletpen om te ondertekenen of tekenen.



Welke pentypes beschikbaar zijn, is afhankelijk van de toepassing die u gebruikt.

Op een foto tekenen

1. Tik in het scherm Albums van Galerij op een album.
2. Tik op een foto om deze in de modus Volledig scherm te bekijken.

3. Gebruik de tabletpen om over de foto te tekenen.
4. Druk op  om de veranderingen toe te passen.



Een pictogram van een pen verschijnt op de miniatuur van de foto om aan te geven dat u deze foto bewerkt hebt.



Uw penstreken worden opgeslagen als aparte laag over de foto, zodat u deze altijd kunt verwijderen. Om penstreken te verwijderen, opent u de Galerij en bekijkt u de foto op het volledige scherm. Gebruik de tabletpen als gum of tik op  in het palet Penopties om alle penstreken te verwijderen.

U kunt afbeeldingen van uw foto gecombineerd met uw kunstwerk ook via e-mail of Bluetooth verzenden, of ze met uw vrienden delen op sociale netwerken.

Over N.B.

Nog wat inspirerends gezien? Noteer het in N.B. zodat u uw ideeën, vragen en nog veel meer gemakkelijk kunt onthouden. U kunt schrijven, audio opnemen, foto's en documenten toevoegen, en zelfs uw favoriete webpagina's opnemen. Als u tijdens een vergadering notities maakt, kunt u ze eenvoudig koppelen aan het vergaderdocument in de Agenda.



Maak een Evernote®-account vanaf de HTC Flyer en meld u daarbij aan als u een back-up wilt maken van uw notities op de beveiligde online-server van Evernote. Zie www.evernote.com/about/learn_more voor details.

Een notatieblok maken

1. Tik in het beginscherm op  > N.B..

De eerste keer dat u de toepassing opent, kunt u een rondleiding volgen en uw Evernote-account opzetten. Als u dit overslaat, kunt u zich achteraf aanmelden bij Evernote in de instellingen Accounts en synchronisatie.

2. Tik in het scherm Alle notities op  > Nieuw notatieblok.
3. Typ een titel voor het notatieblok.

4. Selecteer een type notitieblok.
 - Tik op **Lokaal notitieblok** om dit notitieblok alleen op te slaan op de HTC Flyer.
 - Tik op **Gesynchroniseerd notitieblok** om uw notities te synchroniseren met uw Evernote-account.
5. Tik op **Maken**.



Om een ander notitieblok te openen, tikt u op  en vervolgens op de naam van een notitieblok.

Notities synchroniseren

U kunt kiezen of u de notities automatisch of handmatig wilt synchroniseren tussen de HTC Flyer en uw Evernote-account op het Web.



U moet u aanmelden bij uw Evernote-account vanuit HTC Flyer om de notities te synchroniseren.



1. Tik in het beginscherm op  > **N.B.**.
2. Om notities handmatig te synchroniseren, drukt u op  en tikt u op **Synchroniseren**.
3. Om N.B. automatisch te laten bijwerken, drukt u op  in het vester **Alle notities** en tikt u op **Meer > Instellingen > Accounts en synchronisatie**.
4. Stel uw synchronisatie-instellingen in.

Een notitie schrijven

1. Tik in het beginscherm op  > **N.B.**.





Als u de toepassing N.B. opent tijdens een vergadering (opgeslagen in de Agenda), kunt u een notitie rechtstreeks met deze gebeurtenis verbinden.

2. Open een notitieblok en tik op .
3. Voer een van de volgende handelingen uit:
 - Tik op **Nieuwe titel** en typ een titel voor de notitie.
 - Tik op de notitie om de aanwijzer naar een regel te verplaatsen en begin de tekst te typen.
4. Gebruik de tablet-pen om te schrijven, over de tekst te tekenen, markeren, doedelen, enzovoort.
5. Druk als u klaar bent op  en tik op **Opslaan**.

Een foto of bijlage aan uw notitie toevoegen

Voer een van de volgende handelingen uit terwijl een notitie geopend is:

Voeg een foto in	<ul style="list-style-type: none"> ▪ Verplaats de tekstaanwijzer naar waar u de foto wilt invoegen, en tik op  > Afbeelding om een foto in te voegen vanaf de HTC Flyer. ▪ Tik op  om een foto te nemen.
Een document toevoegen	Tik op  > Document en blader naar het document dat u wilt toevoegen.

Een afbeelding maken van een toepassings scherm of webpagina

Op de HTC Flyer kunt u afbeeldingen maken van toepassingschermen en webpagina's en deze in uw notities opnemen.

1. Open de toepassing of de webpagina waarvan u een afbeelding wilt maken.
2. Tik met de tablet-pen op een deel van het scherm om de Krabbelen-modus te openen.
3. Tik op **Opslaan** om de afbeelding in een nieuwe notitie te plaatsen.



Als u webpagina's wilt vastleggen zonder ze naar een afbeelding om te zetten, kunt u zich aanmelden en Evernote op uw computer gebruiken en uw notities met de afbeelding vervolgens met de toepassing N.B. te synchroniseren. U moet de Evernote Web Clipper op uw computer installeren voordat u inhoud van het web kunt vastleggen. Zie www.evernote.com voor details.

Notities maken tijdens vergaderingen of discussies

Met de toepassing N.B. kunt u uw gedachten, actieplannen en notulen beter vastleggen dan door ze gewoon op te schrijven.

Terwijl een notitie geopend is, kunt u:

Een nieuwe notitie maken	Tik op  .
Spraak opnemen	<p>Tik op  om de opname te starten en stoppen.</p> <p>(U moet ook stoppen met opnemen als u een nieuwe notitiepagina wilt maken.)</p>
De notitie aan een gebeurtenis koppelen	Tik op  en selecteer de gebeurtenis in de Agenda.

Een notitie opslaan

De toepassing N.B. slaat uw werk weliswaar automatisch op als u op  drukt, tocht kunt u uw notities ook handmatig opslaan als u er zeker van wilt zijn dat u niets kwijtraakt.

Druk in de open notitie op  en tik op **Opslaan**.

Een notiitie bekijken



1. Tik in het beginscherm op  > N.B..
2. Open een notitieblok en tik op de miniatuur van een notiitie.
3. Tijdens het lezen kunt u:



- Uw vinger omhoog of omlaag bewegen op het scherm om de pagina op te schuiven.
- Op een bijlage tikken om deze in de juiste toepassing te openen.
- Op  tikken om het gekoppelde evenement in de Agenda weer te geven of te wijzigen. Als u de notiitie nog niet hebt gekoppeld, kunt u er op klikken om een evenement in de agenda te selecteren.

Een geluidsoptname afspelen in N.B.

Na het opnemen van een bijeenkomst kunt u naar de geluidsclip luisteren om de belangrijke zaken te beoordelen. Als u tijdens het opnemen aantekeningen gemaakt hebt, worden 'tijdmarkeringen' (kleine groene knopjes in de geluidsbalk) toegevoegd om uw aantekeningen in het tijdskader van de geluidsoptname vast te prikken.



1. Open een aantekening waarin u een geluidsclip hebt opgenomen.
2. Tik op  om de optname af te spelen.
3. Tik op  of op  om naar de volgende of vorige tijdmarkering te gaan. Terwijl u van de ene naar de andere tijdmarkering gaat, ziet u een miniatuur verschijnen met een voorbeeldweergave van wat u tijdens het opnemen hebt genoteerd.



U kunt op een specifieke inhoud tikken op uw aantekening om naar de tijdmarkering te gaan en naar de audio te luisteren die u op dat tijdstip hebt opgenomen.

Een notitie delen

U kunt uw notities via e-mail of Bluetooth verzenden, of ze met uw vrienden delen op sociale netwerken.

1. Tik in het beginscherm op  > N.B..
2. Open een notatieblok en tik op de notitie die u wilt delen.
3. Druk op  en vervolgens op **Notitie delen**.
4. Kies hoe u de notitie wilt delen.



- Voor de meeste deeloptyes worden notities eenvoudig naar een afbeelding omgezet en verzonden.
- U kunt notities afdrucken als de HTC Flyer via Wi-Fi met een printer is verbonden.

Naar Kid-modus wisselen

Bent u bang dat uw kinderen naar ongewenste websites gaan of naar belangrijke bestanden van uw werk terwijl ze de HTC Flyer gebruiken? Dat is geen probleem. Open Kid-modus en laat uw kinderen genieten van leuke spelletjes, kunst, en boeken die voor hun leeftijd geschikt zijn.



Ga als u meer over Kid-modus wilt weten naar www.zoodles.com.

Om deze toepassing te kunnen gebruiken, moet u:

- Verbinding maken met internet
- een Zoodles™-account maken of u daarbij aanmelden

Tik in het beginscherm op  > Kid-modus.

De opties voor Zoodles Kid-modus instellen

1. Tik in het beginscherm op  > Kid-modus.
2. Druk in het hoofdscherm van Zoodles op  en tik op **Instellingen**.



Tik om terug te keren naar het hoofdscherm van Zoodles op  in de linkerbovenhoek van de toepassing.

3. Bevestig de actie door met uw vinger de letter Z op het scherm te schrijven.

4. Stel onder Apparaatopties een of meer van de volgende opties in:

Lock Home Button (Knop Begin vergrendelen)	Selecteer deze optie om  uit te schakelen in de Kid-modus.
Data Over 3G/4G (Gegevens over 3G/4G)	Selecteer deze optie als het in orde is om de gegevensverbinding te gebruiken voor het spelen van games en het verrichten van andere activiteiten in Zoodles. Wis deze optie als u alleen een Wi-Fi-verbinding voor deze toepassing wilt gebruiken.
High-quality Video (Hoge kwaliteit video)	Tik hierop om te kiezen of u video van hoge kwaliteit altijd wilt weergeven of alleen als u met Wi-Fi verbonden bent. Altijd selecteren kan extra kosten van uw mobiele aanbieder opleveren.
Startup Volume (Startvolume)	Stel het volumeniveau in voor het startgeluid van de toepassing.
Maximum Volume (Maximum volume)	Stel het maximale volume in voor deze toepassing.

5. Druk op  om terug te gaan naar het hoofdscherm van Zoodles.

Kid-modus afsluiten

Druk tweemaal op  en bevestig uw actie door de letter Z met uw vinger te schrijven.

Krabbelen modus

In toepassingen die geen geïntegreerde ondersteuning hebben voor pen-interacties, kunt u de Krabbelen-modus inschakelen zodat u de tabletpen kunt gebruiken. In de Krabbelen-modus legt de HTC Flyer het huidige scherm als een afbeelding vast waarop u vrij kunt tekenen of markeren.

1. In een toepassing die de Krabbelen-modus ondersteunt, hoeft u alleen maar ergens op het scherm te tikken met de tabletpen.



De Krabbelen-modus wordt niet ondersteund als u:

- Een toepassing gebruikt waarin u vrij kunt tekenen met de pen.
- Video of een diavoorstelling afspeelt in de Galerij.
- Materiaal met copyright leest, speelt of bekijkt.
- Onderwerpen vastlegt in het zoekervenster van de Camera of Camcorder.
- Tekst invoert met het schermtoetsenbord.

2. Druk op  als u de Krabbelen-modus wilt verlaten. Hiermee verdwijnen al uw krabbels op het huidige scherm.

Als u niet naar de Krabbelen-modus wilt gaan telkens wanneer u met de pen op de HTC Flyertikt, drukt u in het beginscherm op  en tikt u op **Instellingen > Pen**. Maak het selectievakje **Krabbelmodus automatisch starten** leeg.

Na het krabbelen

Tik met uw vinger om de volgende actie te selecteren die u voor uw krabbels wilt.

Als u klaar bent met krabbelen in een toepassing, drukt u op  om de volgende opties te tonen:

Opslaan	Tik om het scherm met krabbels als afbeelding op te slaan. Als u deze optie kiest, wordt de afbeelding automatisch ingevoegd in een pagina in N.B.. U kunt uw krabbels ook in Galerij bekijken.
Delen via	Stuur de afbeelding naar een ander apparaat of naar uw computer met Bluetooth, e-mail of via een sociaal netwerk waarheen u het uploadt.
Afdrukken	Als u verbinding hebt met een printer via Wi-Fi tikt u hierop om de afbeelding af te drukken.
Verwijderen	Tik hierop om de afbeelding te verwijderen en de Krabbelen-modus te verlaten.



U kunt ook met uw vinger op het scherm tikken om de opties voor de Krabbelen-modus weer te geven of te verbergen.

Snapbooth en Camera

Snapbooth

Snapbooth gebruiken

Veel plezier met het maken van close-up foto's van uzelf en uw geliefden met Snapbooth. Kies uit virtuele lenzen of voeg effecten toe om de momenten onvergetelijk te maken. U kunt ook een samengestelde foto maken met vier verschillende opnames.

Een close-up van uzelf maken

1. Tik in het beginscherm op  > Snapbooth.
2. Kies hoe u de foto wilt maken.



In de modus **Een opname** maakt de camera op de voorkant een enkele foto.



In de modus **Vier opnames** maakt de camera op de voorkant vier opnames die vervolgens tot een enkele foto worden gecombineerd.

3. U kunt een effect op uw foto toepassen.
4. Houd de HTC Flyer met beide handen in liggende of staande stand vast en pas hem aan of veplaats hem zodat u zelf in het midden van het zoekervenster verschijnt.
5. Als u klaar bent om uw foto te nemen, kijkt u naar de lens van de camera en tikt u op .



Snapbooth telt af voordat het de foto maakt. Tik op  om de foto te annuleren.

Nadat u de foto hebt genomen, kunt u deze delen of gewoon weggooien als u een andere foto wilt maken.





Vervolgens wordt de foto als miniatuur op het scherm weergegeven. Tik op de miniatuur om deze in de modus Volledig scherm te bekijken of te bewerken.



U kunt Galerij gebruiken om de genomen foto's te bekijken. Ga naar het album Snapbooth in de Galerij om ze te bekijken.

Een foto op het volledige scherm bekijken of bewerken

- Terwijl u een foto op het volledige scherm bekijkt, veeft u met uw vinger van links of rechts over het scherm om de andere foto's te bekijken die u hebt genomen.
- Tik ergens op het scherm en kies wat u met de huidige foto wilt doen.

	De foto bewerken. U kunt bijknijden, draaien, of effecten toevoegen.
	De foto delen. U kunt hem via e-mail verzenden, naar Facebook uploaden, enzovoort.
	De foto verwijderen.
	Andere albums of mappen openen om te bekijken.
	Een nieuwe foto maken.

- U kunt ook op een foto in- of uitzoomen.



Camera

Aan de slag met de camera

Of u nu voor uw werk of voor uw plezier reist, geniet van het maken van foto's en het vastleggen van video's van uw reis en ontmoetingen met de HTC Flyer.



U kunt foto's en video in het interne geheugen of op de geheugenkaart opslaan.

- Om de camera in de fotomodus te openen en foto's te maken, tikt u op  waarna u op **Camera** tikt.
- Om de camera rechtstreeks in de videomodus te openen zodat u direct kunt beginnen met het vastleggen van video, tikt u in het beginscherm op  en vervolgens op **Camcorder**.

Zoekerscherf

In het zoekerscherf van de telefoon vindt u de volgende bedieningselementen:



	Zoombalk
	Autofocusindicator
	Schakelaar foto-/videomodus
	Sluiter/opnameknop
	Knop effecten
	Knop Galerij
	Knop om van camera te wisselen

Zoomen

Voordat u een foto maakt of video opneemt, kunt u eerst de zoombalk op het scherm gebruiken om in of uit te zoomen op het onderwerp.

Schuif met uw vinger omhoog of omlaag over de zoombalk om in of uit te zoomen.



Bij het opnemen van video staat de zoombalk altijd in het scherm. U kunt tijdens het opnemen in- en uitzoomen.

Automatisch scherpstellen

Als u de camera op een ander onderwerp richt, verschijnt de autofocus-indicator in het midden van het zoekerscherf.

Laat de camera automatisch scherpstellen op het midden van het scherm. Of tik op een ander deel van het scherm waarop u wilt scherpstellen.

De camera aan de voorkant gebruiken

Neem een foto of leg video vast van uzelf met de camera op de voorkant.

Tik in het camerascherf op of op om naar de camera aan de voorkant te gaan. Tik nogmaals op of op om terug te keren naar de hoofdcamera.



Sommige camera-opties zijn niet beschikbaar als u de camera op de voorkant gebruikt, zoals automatisch scherpstellen, zoomen en gezichtdetectie.

Een foto maken

1. Tik in het beginscherm op  > **Camera**.
2. Voordat u een foto maakt, kunt u eerst op het onderwerp in- of uitzoomen.
3. Selecteer de gewenste resolutie en andere camera-instellingen.
4. U kunt een effect op uw foto toepassen.
5. Richt de camera en stel scherp op het onderwerp.

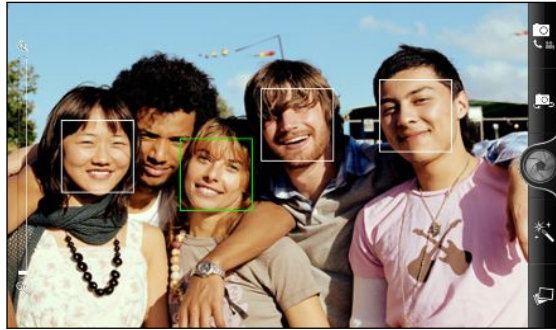

Als u een foto van mensen maakt, herkent de camera automatisch gezichten en stelt daarop scherp. Rond de gezichten van mensen verschijnen kaders.



Controleer of in de instellingen van de camera de keuzevakjes **Autofocus** en **Gezichtsherkenning** zijn geselecteerd.

6. Als u klaar bent om de widget te downloaden tikt u op .
7. Kies wat u met de zojuist genomen foto wilt doen.

Video opnemen

1. Tik in het beginscherm op  > **Camcorder**.
2. Selecteer de gewenste resolutie en andere camera-instellingen.
3. U kunt een effect op uw video toepassen.
4. Kader het onderwerp op het scherm in.
5. Tik op  om het opnemen te starten.
6. U kunt tijdens het opnemen in- en uitzoomen.
7. U kunt de scherpte aanpassen aan een ander onderwerp door daar op te tikken in het zoekerscherf.
8. Tik nogmaals op  om met opnemen te stoppen.
9. Kies wat u met de zojuist gemaakte video wilt doen.

Effecten toevoegen





Wilt u uw foto's er interessanter uit laten zien? Gemakkelijk. Gebruik de beschikbare camera-effecten om de foto's er uit te laten zien of ze door speciale lenzen of filters zijn genomen. U kunt ook bepaalde effecten aan video toevoegen.

Kies eerst een effect voordat u een foto of video gaat maken.

1. Tik op .
2. Blader door de beschikbare effecten en tik op een dat u bevalt.

Na het opnemen

Na de opname verschijnt het Controlescherm en toont de foto of het eerste beeld van de video die u juist heeft vastgelegd. Tik op de knoppen op het scherm om te kiezen wat u vervolgens wilt doen.

	Teruggaan naar het zoekerscherf.
	De foto of video verwijderen
	Stuur de foto of video naar een ander apparaat of naar uw computer met Bluetooth, e-mail of via een sociaal netwerk waarheen u het uploadt.
	Selecteer hoe u de foto wilt gebruiken, bijvoorbeeld als achtergrond
	Bekijk de video.

De instellingen van de camera wijzigen

Open het menuvenster om de instellingen van de camera te bekijken en wijzigen.

Druk op  om de instellingen van de camera te openen.



Sommige camera-opties zijn niet beschikbaar als u de camera op de voorkant gebruikt, zoals automatisch scherpstellen, zoomen en gezichtdetectie.

Zelfontspanner (alleen modus Foto)	Stel een tijdvertraging in voordat de camera automatisch een foto neemt.
Beeldaanpassingen	Schuif met uw vinger over elk van de schuiven om contrast, verzadiging en scherpte in te stellen.
Witbalans	Door de witbalans in te stellen kan de camera kleuren beter vastleggen omdat deze dan is aangepast aan de huidige lichtomstandigheden.
Resolutie/videokwaliteit	Selecteer de resolutie voor foto of video die u wilt gebruiken.
ISO (alleen modus Foto)	U kunt een ISO-niveau kiezen of dit terugzetten naar Automatisch . Hogere ISO-waarden zijn geschikter voor het maken van foto's bij weinig licht.

Tijdsduur bekijken	Stel de tijd in dat een foto of video in het controlescherm wordt weergegeven voordat de camera terugkeert naar het zoekervenster.
Opslag	Kies of u foto's en video in het interne geheugen of op de geheugenkaart wilt opslaan..
Breedbeeld (alleen fotomodus)	Als dit keuzevakje is geselecteerd (standaard) hebben de beschikbare fotoresoluties de verhoudingen 16:9 en kunt u het hele Zoekervenster gebruiken om uw onderwerp in te kaderen. Als u deze optie niet selecteert, hebben de beschikbare fotoresoluties de standaardverhouding 4:3.
Geo-tag foto's (alleen modus foto)	Selecteer dit om de GPS-locatie in uw foto's op te slaan.
Spiegelmodus (alleen camera aan de voorkant)	Selecteer dit om het beeld gespiegeld in het zoekerscherf te tonen.
Automatisch verbeteren (alleen in fotomodus).	Selecteer dit om ruis te verminderen bij het gebruik van een hoge ISO-instelling en om automatisch de helderheid van de foto aan te passen.
Autofocus (alleen fotomodus)	Automatisch scherpstellen op het midden in- of uitschakelen.
Gezichtsherkenning (alleen fotomodus)	Selecteer dit om automatisch gezichten te herkennen en de scherppte aan te passen als u mensen fotografeert. Als u Autofocus uitschakelt, wordt gezichtsherkenning uitgeschakeld.
Sluitergeluid	Selecteer dit om een geluid weer te geven als u de sluiters of opnameknop indrukt.
Raster (alleen in de modus Foto)	Selecteer dit als u een raster in het zoekervenster wilt weergeven zodat u het onderwerp eenvoudig kunt inkaderen en centreren voordat u de foto maakt.
Opnames met geluid (alleen modus Video)	Selecteer dit om audio op te nemen bij het vastleggen van video.
Naar standaard terugbrengen	Tik hier op om de standaardinstellingen van de camera terug te zetten.

Foto's, video's en muziekbestanden

Galerij

Over de toepassing Galerij

Herleef het plezier bij het bekijken van foto's en video's van uw laatste reizen of de nieuwste kunstjes van uw huisdier. Zorg voor publiek door uw vrienden op Facebook en Flickr® te taggen. U kunt zelfs uw media op een tv-scherm weergeven.



Om Galerij te starten, moet u eerst controleren of u foto's of video's naar de geheugenkaart hebt gekopieerd.

Het mooiste is dat u effecten aan uw foto's kunt toevoegen en ze bewerken. U kunt ook eenvoudig van uw foto een pictogram voor uw contact, een locatiepictogram of een achtergrond maken.

Een album selecteren

Tik in het beginscherm op  > Galerij. De toepassing Galerij opent met het scherm Albums waarin uw foto's en video's zijn geordend in albums die u gemakkelijk kunt bekijken.



Draai de HTC Flyer naar links om uw albums en miniatuurweergaven van de inhoud van het album naast elkaar te zien.

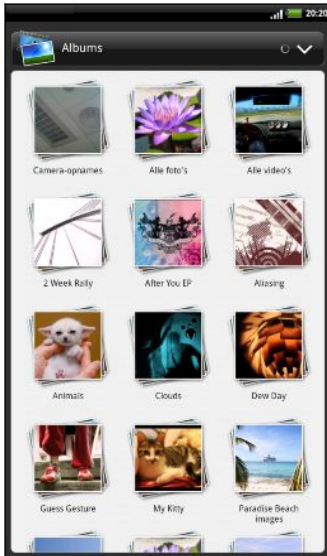

De volgende zijn standaardalbums:

- **Camera-opnames** toont foto's en video's die in de map van de camera zijn opgeslagen.
- Met **Mijn favorieten** kunt u foto's en video's groeperen die u als favorieten instelt.
- **Alle foto's** geeft een overzicht van alle foto's die in alle mappen op de geheugenkaart zijn opgeslagen.
- **Alle video's** geeft een overzicht van alle video's die in alle mappen op de geheugenkaart zijn opgeslagen.
- **Alle downloads** geeft een overzicht van alle foto's en video's die u hebt gedownload.
- Met **Snapbooth** kunt u alle foto's bekijken die u met Snapbooth hebt genomen.

Mappen op uw geheugenkaart die foto's en video's bevatten, worden ook als albums behandeld en verschijnen onder de standaardalbums. De namen van de mappen worden gebruikt als namen voor de albums.



- Als de basismap van de geheugenkaart foto's en video's bevat (die niet in mappen zijn opgeslagen), worden deze gegroepeerd in het album **Overige**.
- Als u een geheugenkaart in de HTC Flyer hebt geplaatst, verschijnen de foto's en video's op de geheugenkaart eveneens.

Foto's bekijken

Nadat u een album hebt geselecteerd, kunt u door uw foto's en video's bladeren.

Veeg met uw vinger omhoog of omlaag om door de miniaturen te lopen. Tik op een foto of video om deze in volledig scherm te openen.

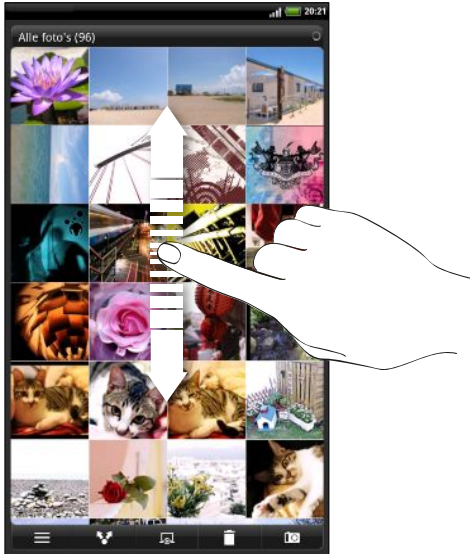

In- of uitzoemen op een foto

U kunt op twee manieren in- en uitzoemen op een foto.

- Tik tweemaal snel op het scherm om in te zoomen en tik daarna tweemaal snel op het scherm om uit te zoomen.
- Druk met uw duim en wijsvinger op het scherm en spreid uw vingers uiteen om in te zoomen, Druk uw vingers naar elkaar toe om uit te zoomen.

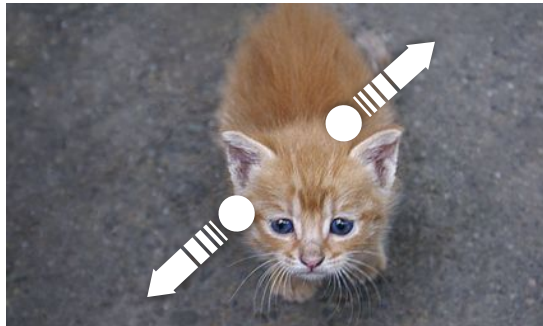

Foto's als diavoorstelling bekijken

Bekijk de foto's in een album als diavoorstelling.

1. Selecteer het album waarvan u de foto's als diavoorstelling wilt bekijken.
2. Tik op .



- Tik op het scherm om de afspreeknoppen op het scherm te tonen.
- Tik terwijl de afspreeknoppen zichtbaar zijn op  om de voorkeuren voor de diavoorstelling aan te passen.

Video's bekijken



Tik terwijl u door een album bladert op een video om deze af te spelen.



Een andere manier om snel naar uw video's te gaan, is door op  te tikken in het beginscherm en vervolgens op **Video's**.

- Gebruik de knoppen op het scherm om de video af te spelen, te pauzeren of te stoppen.



- Tik voor een betere audio-ervaring op  om SRS in te schakelen. (Niet beschikbaar bij gebruik van een Bluetooth headset.)
- Tik op  om te wisselen tussen volledig scherm en best passend.

Foto's bewerken

Voer basisbewerkingen uit met uw foto's zoals draaien en bijsnijden. U kunt uw foto's ook versterken door effecten toe te passen zoals hoog contrast, vintage enzovoort.

Een foto draaien

1. Tik in het scherm Albums van Galerij op een album.
2. Houd de foto ingedrukt die u wilt draaien.
3. Tik in het optiemenu op **Bewerken** en kies **Linksom draaien** of **Rechtsom draaien**.

Een foto bijnijden

1. Tik in het scherm Albums van Galerij op een album.
2. Houd de foto ingedrukt die u wilt bijnijden.
3. Tik in het menu dat verschijnt op **Bewerken** en vervolgens op **Bijnijden**. Rond de foto verschijnt een bijnijdvak.
4. Als u het formaat van het bijnijdvak wilt aanpassen, houdt u de rand van het vak aangetikt.



5. Als richtingpijlen verschijnen, sleept u met uw vinger naar binnen of naar buiten om de afmetingen van het vak aan te passen.
6. Om het bijnijdvak te verplaatsen naar het deel van de foto dat u wilt bijnijden, sleept u het bijnijdvak naar de gewenste positie.
7. Tik op **Opslaan** om de wijzigingen te bewaren.

De bijgesneden foto wordt als kopie opgeslagen. De oorspronkelijke foto wordt niet gewijzigd.

Effecten toevoegen

1. Tik in het scherm Albums van Galerij op een album.
2. Houd de foto ingedrukt waaraan u effecten wilt toevoegen.
3. Tik in het menu dat verschijnt op **Bewerken** en vervolgens op **Effecten**. In het venster dat verschijnt, staan de beschikbare opties.
4. Tik op een effect om dit op de foto toe te passen.
5. Tik op **Opslaan** om de wijzigingen te bewaren.



De bijgewerkte foto wordt als kopie opgeslagen. De oorspronkelijke foto wordt niet gewijzigd.

Uw foto's en video verzenden

Verzend foto's en video's via e-mail of MMS of naar een ander apparaat of uw computer met Bluetooth.

Foto's en video's per e-mail sturen

U kunt meerdere foto's, video's of beide in een e-mailbericht sturen. Ze worden als bijlagen aan het bericht toegevoegd.

1. Tik in het beginscherm op  > **Galerij**.
2. Tik op het album dat de foto's of video's bevat die u wilt delen.
3. Tik op  en vervolgens op **Gmail** of **Mail**.
4. Selecteer de foto's of video's die u wilt delen en klik op **Volgende**.
5. Schrijf het bericht en tik op  (Gmail) of op **Verzenden** (Mail).





Als u **Mail** hebt geselecteert en u hebt meerdere e-mailaccounts, wordt de standaard e-mailaccount gebruikt.

Een foto of video via MMS sturen

1. Tik in het beginscherm op  > **Galerij**.
2. Tik op het album dat de foto's of video's bevat die u wilt delen.
3. Tik op  en tik op **Berichten**.
4. Tik op de foto of video die u wilt verzenden. De foto of video wordt automatisch in het MMS-bericht ingevoegd.
5. Om een foto of video toe te voegen aan de bijlage met de diavoorstelling, tikt u op  en vervolgens op **Afbeelding** of op **Video**.
6. Schrijf het bericht en tik op **Verzenden**.

Foto's en video's via Bluetooth sturen

U kunt meerdere foto's, video's of beide selecteren en ze via Bluetooth naar een apparaat of uw computer sturen.

1. Tik in het beginscherm op  > **Galerij**.
2. Tik op het album dat de foto's of video's bevat die u wilt delen.
3. Tik op  en tik op **Bluetooth**.
4. Selecteer de foto's of video's die u wilt delen en klik op **Volgende**.

In de volgende paar stappen wordt u gevraagd om Bluetooth op uw HTC Flyer in te schakelen en verbinding te maken met het ontvangende Bluetooth-apparaat zodat de muziek kan worden verzonden.

Foto's en video's op het web delen

Met de toepassing Galerij kunt u foto's en video's op uw sociale netwerken delen. En u kunt video's publiceren op YouTube.



U kunt ook de toepassing Camera of Camcorder gebruiken om een foto of video direct na het maken te delen.

Foto's of video's op Facebook delen



U moet zijn aangemeld bij uw account om foto's of video's te kunnen uploaden.

1. Tik in het beginscherm op  > **Galerij**.
2. Tik op het album dat de foto's of video's bevat die u wilt delen.
3. Tik op  en vervolgens op **Facebook voor HTC Sense**.
4. Selecteer de foto's of video's die u wilt delen en klik op **Volgende**.
5. Typ voor elke foto of video een ander bijschrift. U kunt ook vrienden in uw foto's labelen. Tik op **Deze foto labelen** en tik op het deel waar uw vriend staat. Selecteer in de lijst die verschijnt wie u wilt labelen.
6. Schuif naar links om naar de volgende foto of video te gaan.
7. Tik op **Uploaden**.
8. Selecteer naar welk album u wilt uploaden en stel privacy-instellingen voor de foto's of video's in.
9. Tik op **Gereed**.

Foto's of video's op Flickr delen



U moet zijn aangemeld bij uw Flickr account om foto's of video's te kunnen uploaden.

1. Tik in het beginscherm op  > **Galerij**.
2. Tik op het album dat de foto's of video's bevat die u wilt delen.
3. Tik op  en tik op **Flickr**.
4. Selecteer de foto's of video's die u wilt delen en klik op **Volgende**.
5. Typ voor elke foto of video een andere titel en beschrijving. U kunt ook vrienden in uw foto's labelen. Tik op **Deze foto labelen** en tik op het deel waar uw vriend staat. Selecteer in de lijst die verschijnt wie u wilt labelen.
6. Schuif naar links om naar de volgende foto of video te gaan.
7. Tik op **Uploaden**.
8. Selecteer naar welk album u wilt uploaden en stel privacy-instellingen voor de foto's of video's in.
9. Tik op **Gereed**.

Foto's delen op Picasa





U moet zijn aangemeld bij een Google account om foto's te kunnen uploaden naar de Picasa™ fotodienst.

1. Tik in het beginscherm op  > **Galerij**.
2. Tik op het album dat de foto's bevat die u wilt delen.
3. Tik op  en tik op **Picasa**.
4. Selecteer de foto's die u wilt delen en tik op **Volgende**.
5. Typ een bijschrift voor de foto's die u uploadt.
6. Selecteer het online album waarheen u de foto's wilt uploaden, of tik op  om een nieuw album te maken.
7. Tik op **Uploaden**.

U kunt de foto's online bekijken op <http://picasaweb.google.com>.

Video's delen op YouTube

U kunt uw video's delen door ze naar YouTube te uploaden.

1. Tik in het beginscherm op  > **Galerij**.
2. Tik op het album dat de video's bevat die u wilt delen.
3. Tik op  en tik op **YouTube**.
4. Selecteer de video's die u wilt delen en klik op **Volgende**. Meld u aan bij uw YouTube of Google account als daarom wordt gevraagd.
5. Typ een titel voor de video's die u uploadt.
6. Tik **Meer details** en typ de gevraagde gegevens, zoals beschrijving en tags, en selecteer een privacy-optie.
7. Tik op **Uploaden**.

Foto's in uw sociale netwerken bekijken

Bekijk in de toepassing Galerij wat u en uw vrienden hebben geupload naar uw sociale netwerken (alleen Facebook en Flickr).

Foto's bekijken op Facebook

U moet aangemeld zijn bij Facebook om de foto's op Facebook te bekijken.

1. Tik in het beginscherm op  > **Galerij**.
2. Tik bovenin het scherm op de balk waarin de huidige weergave wordt getoond (bijvoorbeeld **Albums**), en tik op **Facebook**.

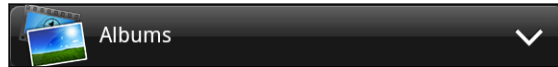

3. Tik in de lijst op de naam van uw account of op die van een vriend om de foto's in de account te bekijken.

U bekijkt foto's in uw online albums op dezelfde manier als in de Galerij.

Foto's bekijken op Flickr

U moet aangemeld zijn bij Flickr om de foto's op Flickr te bekijken.

1. Tik in het beginscherm op  > **Galerij**.
2. Tik bovenin het scherm op de balk waarin de huidige weergave wordt getoond (bijvoorbeeld **Albums**), en tik op **Flickr**.



Mogelijk wordt u gevraagd om de toepassing toestemming te geven om verbinding te maken met de website van Flickr. In dat geval moet u toestemming geven om uw Flickr-account te openen.

3. Tik in de lijst op de naam van uw account of op die van een vriend om de foto's in de account te bekijken.

U bekijkt foto's in uw online albums op dezelfde manier als in de Galerij.

Foto's in uw sociale netwerken van commentaar voorzien

Voeg opmerkingen toe aan de door u geuploade foto's en aan die van uw vrienden.

1. Voer een van de volgende handelingen uit:
 - Houd tijdens het bladeren door online albums een foto ingedrukt en tik op **Opmerking toevoegen**.
 - Tik tijdens het bekijken van een foto op het hele scherm ergens op het scherm en tik op .
2. Tik in het vak met de tekst "Schrijf een opmerking."
3. Tik uw tekst en tik vervolgens op **Opmerking**.

Muziek



Naar muziek luisteren

Geniet van muziek op uw HTC Flyer met de applicatie Muziek.

 U moet eerst muziekbestanden naar het interne geheugen kopiëren (of naar een geplaatste geheugenkaart) voordat u de toepassing Muziek kunt gebruiken om naar muziek te luisteren.

1. Tik in het beginscherm op  > **Muziek**.
2. Veeg in het afspeelscherm naar links of rechts over het scherm om naar het volgende of vorige muziekalbum te gaan.



Tik op  of  als het afspeelscherm niet open staat.

3. Gebruik de knoppen op het scherm om het afspelen te regelen, een nummer te kiezen of herhalen, enzovoort.

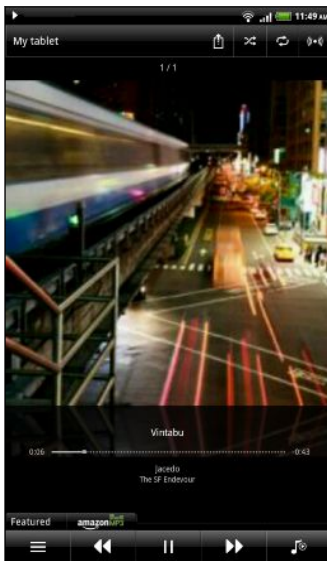

Tik om muziek op uw thuisnetwerk te delen.



Shuffle in- of uitschakelen. (Deze modus is uitgeschakeld wanneer het pictogram grijs is.)



Blader door de herhaalmodi: Herhaal alle nummers, Huidig nummer herhalen, en Niet herhalen.



Geniet van uw muziek met SRS. Of als u een headset met snoer gebruikt, kunt u ook uit verschillende voorgeprogrammeerde equalizerinstellingen kiezen. (SRS en de equalizer zijn niet beschikbaar als u een Bluetooth stereo-headset gebruikt.)



Druk en sleep met uw vinger over de voortgangsbalk om naar een willekeurig punt in het nummer te springen.



Tik om albums op HTC Sense.com te bekijken (de beschikbaarheid is van uw land afhankelijk).



Ga naar de Bibliotheek.



Tik om te schakelen tussen de afspeellijst en het afspeelscherm. U kunt de nummers herordenen in de lijst Wordt nu afgespeeld.

Muziek afspelen in het vergrendelscherm

Als u naar muziek luistert en het scherm schakelt uit, druk dan op AAN/UIT om het scherm weer in te schakelen zodat u het afspelen van de muziek rechtstreeks op het vergrendelscherm kunt bedienen.

Als u de bedieningselementen voor afspelen niet in het vergrendelscherm ziet, gaat u met uw vinger van links naar rechts over het vak op het scherm.



U kunt het afspelen van muziek ook in het meldingenvenster pauzeren.

Muziek op een scherm in de liggende stand zoeken en afspelen

Draai de HTC Flyer linksom om naar de liggende stand te gaan. In de liggende stand kunt u de bibliotheek en het afspeelscherm of de lijst. Wordt nu afgespeeld naast elkaar zien waardoor het makkelijker is om uw muziek tegelijkertijd te zoeken en af te spelen.

Tik in de liggende stand op  om eenvoudig door uw albums te bladeren.

- Als u veel muziekalbums hebt, gaat u snel naar links of rechts over het scherm om daar snel doorheen te bladeren.
- Tik op een album om de lijst met nummers van het huidige album te bekijken.

Over de widget Muziek

U kunt de widget Muziek gebruiken om muziek rechtstreeks vanaf het startscherm af te spelen.

In de bibliotheek door muziek bladeren



1. Tik op  in het scherm Wordt nu afgespeeld of in de lijst Wordt nu afgespeeld van de toepassing Muziek om naar de bibliotheek te gaan. In de bibliotheek is uw muziek geordend op categorieën zoals Artiesten en Albums. Selecteer een categorie door op een van de tabs onderin het scherm te klikken.
2. Tik op een nummer in de categorie om het af te spelen. De lijst Wordt nu afgespeeld wordt bijgewerkt met de lijst met nummers uit de geselecteerde categorie.



U kunt de tabs in de bibliotheek toevoegen, verwijderen of herordenen.

Een afspeellijst maken

Personaliseer uw muzikale ervaring met afspeellijsten. Maak een afspeellijst die alleen uw favoriete nummers bevat of maak er een die bij uw stemming past. U kunt net zoveel afspeellijsten maken als u wilt.

1. Tik in het beginscherm op  > **Muziek**.
2. Tik op  om naar de bibliotheek te gaan.
3. Tik in de bibliotheek op de onderste rij of schuif daar met uw vinger overheen om naar de categorie **Afspeellijsten** te gaan.
4. Tik op .
5. Typ een naam voor de afspeellijst en tik op **Nummers aan afspeellijst toevoegen**.
6. Selecteer een categorie.
7. Klik in de keuzevakjes van de nummers die u aan de afspeellijst wilt toevoegen en tik op **Toevoegen**.
8. Tik op **Opslaan**.

De nummers in een afspeellijst afspelen

1. Tik in de bibliotheek op de onderste rij of schuif daar met uw vinger overheen om naar de categorie **Afspeellijsten** te gaan.
2. Tik op een afspeellijst om deze te openen.
3. Tik op het eerste nummer of op een willekeurig nummer in de lijst.

Als u in de lijst op een nummer tikt om dat af te spelen, wordt het afspeelscherm bijgewerkt met de nummers in de afspeellijst.

Afspeellijsten beheren

Nadat u een afspeellijst hebt gemaakt, kunt u daar meer nummers aan toevoegen, de volgorde wijzigen, enzovoort.

1. Tik in de bibliotheek op de onderste rij of schuif daar met uw vinger overheen om naar de categorie **Afspeellijsten** te gaan.
2. Tik op een afspeellijst om deze te openen.
3. Druk op  en kies wat u wilt doen:



Meer nummers aan een afspeellijst toevoegen	<ol style="list-style-type: none"> 1. Tik op Nummers toevoegen. 2. Ga naar de categorie Nummers of naar een andere categorie. 3. Selecteer de nummers die u aan de afspeellijst wilt toevoegen en tik op Toevoegen.
Nummers herordenen	<ol style="list-style-type: none"> 1. Tik op Volgorde veranderen. 2. Houd  ingedrukt aan het einde van de titel van het nummer dat u wilt verplaatsen. Als de rij is gemarkeerd, sleept u deze naar de nieuwe positie en laat u los.
Nummers uit een afspeellijst verwijderen	<ol style="list-style-type: none"> 1. Tik op Nummers verwijderen. 2. Selecteer de nummers waarnaar u wilt zoeken en tik op Verwijderen.
De naam van de afspeellijst wijzigen	Tik op Naam van afspeellijst wijzigen .

Afspeellijsten verwijderen

1. Tik in de bibliotheek op de onderste rij of schuif daar met uw vinger overheen om naar de categorie **Afspeellijsten** te gaan.
2. Druk op  en tik op **Afspeellijsten verwijderen**.
3. Selecteer de afspeellijsten die u wilt verwijderen en tik op **Verwijderen**.

Muziek delen met Bluetooth

U kunt een nummer selecteren in de bibliotheek van de toepassing Muziek en deze via Bluetooth naar de telefoon van iemand anders of naar uw computer sturen.

1. Tik in het beginscherm op  > **Muziek**.
2. Tik op  om naar de bibliotheek te gaan.

3. Selecteer in de bibliotheek het nummer dat u via Bluetooth wilt verzenden en speel het af.
4. Druk in het afspeelscherm op  en tik op **Delen > Bluetooth**.

In de volgende paar stappen wordt u gevraagd om Bluetooth op uw HTC Flyer in te schakelen en verbinding te maken met het ontvangende Bluetooth-apparaat zodat de muziek kan worden verzonden.

Muziekvideo's in YouTube zoeken

U kunt op YouTube muziekvideo's opzoeken van het nummer waarnaar u luistert. Dat gaat heel eenvoudig. Druk in het afspeelscherm op  en tik op **Video's zoeken**.

Aangesloten media

Media in uw thuisnetwerk delen

In uw thuisnetwerk kunt u eenvoudig foto's, video's en muziek met een grote vriendenkring delen. Sluit de HTC Flyer aan op het netwerk en toon de foto's en video's op een grote tv, of stream uw favoriete muziek naar hi-fi-luidsprekers - alles via DLNA®. Bezoek www.dlna.org als u meer wilt weten over DLNA.

Voordat u media over het netwerk deelt:

- Verbind de HTC Flyer via Wi-Fi met het lokale netwerk.
- Sluit de tv of luidsprekers aan op het netwerk. Zie de documentatie die met uw tv of luidsprekers is meegeleverd.

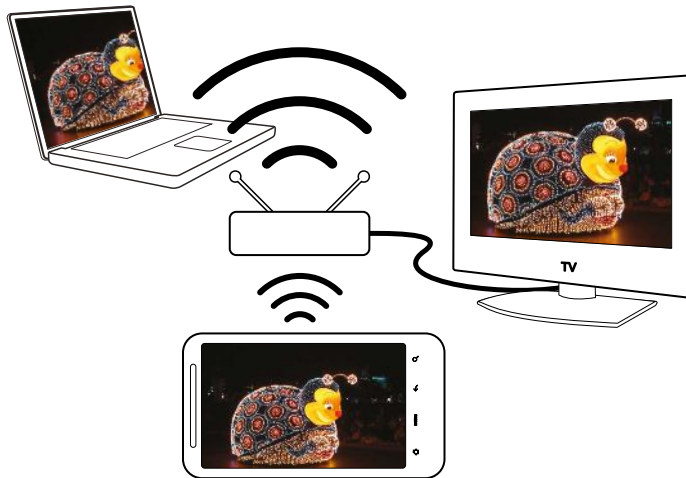











1. Open de toepassing Galerij of Muziek.
2. Zoek de media verhaal op die u wilt delen en tik er op.

3. Druk terwijl u een foto of video bekijkt op  en tik op **Speler kiezen** of op **Meer > Speler kiezen** als u muziek afspeelt.



Tijdens het luisteren naar muziek kunt u ook op  tikken.

4. Kies het apparaat in uw netwerk waar u de media wilt afspelen.
5. Nadat u met het andere apparaat bent verbonden, opent de HTC Flyer het scherm Controller waar u kunt tikken op:

Besturingselement	Naar
	De media op het andere apparaat afspelen.
	De muziek of de videoweergave pauzeren.
	De vorige foto of het vorige nummer weergeven.
	De volgende foto of het volgende nummer weergeven.
	De afspeellijst in willekeurige volgorde weergeven.
	Een herhaalmodus voor foto's of muziek selecteren.
	Beschikbare media tonen die u kunt delen.
	Tik hier op terwijl u naar muziek luistert om SRS in te schakelen.
	Tik hier op terwijl u naar muziek luistert om naar de lijst Wordt nu afgespeeld te gaan.
	Verbinding maken met een andere speler in het netwerk.



Tijdens het afspelen van media op een ander apparaat kunt u op  drukken en andere zaken op uw HTC Flyer doen. Om terug te keren naar het Controller-scherm, opent u het meldingenvenster en tikt u op het aangesloten apparaat.

HTC-diensten

HTC Watch

Info over HTC Watch

Met de HTC Watch™ online video dienst ziet u een glimp van de nieuwste filmtrailers en kunt u genieten van Hollywood blockbusters of TV-shows.

Als u een HTC Watch account aanmaakt kunt u:

- Video's, zoals films en tv-series, online kopen of huren.
- Ogenblikkelijk video's aan familieleden en vrienden aanbevelen.
- Uw aangekochte video's bekijken op maximaal vijf HTC-apparaten die toegang hebben tot dezelfde account op HTC Watch.



Aanvankelijk kunt u misschien alleen filmtrailers bekijken. De huur- en verkoopdiensten komen geleidelijk overal ter wereld beschikbaar. Blijf kijken.

Uw HTC Watch account aanmaken of u aanmelden

1. Tik in het beginscherm op  > Kijken.

Als u de service voor het eerst gebruikt moet u eerst de licentieovereenkomst lezen en aanvaarden.

2. Tik op  en ga vervolgens naar het tabblad Alle video's.
3. Tik op de knop **Tik om u aan te melden bij Kijken** en tik daarna op **Volgende**.
4. Maak een nieuwe HTC Watch account aan of meld u rechtstreeks aan als u al een account hebt.



U kunt ook via **Instellingen > Accounts & synchronisatie** een HTC Watch account aanmaken.

De app Kijken

Op het hoofdscherm van de app Kijken ziet u de vooraf geladen inhoud. Zodra u films en tv-series van de HTC Watch videowinkel downloadt verschijnen ze ook op dit scherm.

Tik in het beginscherm op  > Kijken.

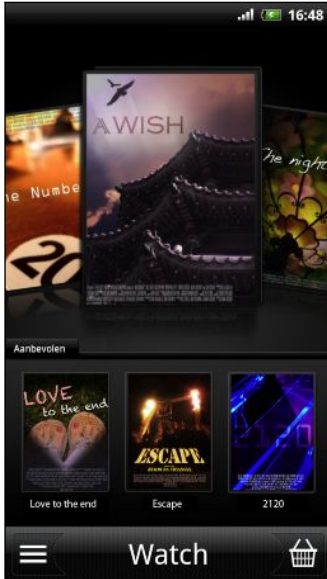

- Schuif naar links of rechts over het scherm om de video's te doorlopen en tik erop om er één te bekijken.
- Tik op **Aanbevolen** om de meest recentelijk aangeboden films of tv-series te zien die in de winkel beschikbaar zijn.
- Vanuit het hoofdscherm kunt u ook naar de HTC Watch-videowinkel gaan of krijgt u toegang tot uw bibliotheek om uw downloads te beheren.



U kunt uw HTC Flyer aansluiten op een HDTV met HDMI en op het grote scherm genieten van de voorgeladen film en uw gehuurde of gekochte video's. U hebt een MHL-HDMI-adapter en HDMI-kabel (apart verkrijgbaar) nodig om de HTC Flyer aan te sluiten op de HDMI-poort van de tv.

De keuze in de videowinkel doorlopen

De catalogus of het aanbod in de videowinkel van HTC Watch doorzoeken. Door tv-series en films bladeren die te huur of te koop zijn. U kunt ook trailers voor bepaalde video's bekijken.

1. Tik in het hoofdvenster van Kijken op .
2. Neem de aanbevolen selecties en promoties door, of sorteer ze per categorie.



Om snel te zoeken, drukt u op  en voert dan de gewenste titel in.

3. Tik op een video om er een samenvatting van te zien.

Als u klaar bent kunt u de huur of aankoop afronden.

Een trailer bekijken

Als u het pictogram  ziet terwijl u de samenvatting van een video bekijkt, betekent dit dat er voor deze video een trailer beschikbaar is. Tik erop om de trailer te bekijken.



Een video aanbevelen

Als u de samenvatting van een video leest, kunt u de video gemakkelijk aanbevelen aan uw familieleden of vrienden door de koppeling ernaar met hen te delen. U kunt deze via e-mail verzenden, op uw sociaal netwerk plaatsen of op een andere manier delen.

Tik op  en kies hoe u de koppeling wilt delen.

Een video huren of kopen

Uw factuurgegevens worden opgeslagen in uw HTC Watch account, zodat u ze niet opnieuw hoeft in te geven telkens u een film huurt of aankoopt.

1. Terwijl u de samenvatting van een video bekijkt, tikt u op  om de video te huren of op  om hem te kopen.

Anders tikt u bij het bekijken van de videoselecties op de relevante knoppen om een video te huren of te kopen.

2. Als u er voor het eerst een huurt of koopt, tikt u op **Een betaalkaart toevoegen** en vult dan uw creditcardgegevens en factuuradres in.



Zorg dat u een creditcard gebruikt die in dezelfde regio is geregistreerd als die van uw HTC Watch-account.

3. Bevestig uw huur of aankoop.
4. Tik op **Downloaden**.

U kunt naar uw bibliotheek gaan om uw downloads te bekijken.

Uw bibliotheek beheren

Gebruik de bibliotheek om uw downloads te beheren en al uw aankopen te zien. Vanuit de bibliotheek kunt u ook een video bekijken terwijl hij wordt gedownload.

Tik in het hoofdvenster van Kijken op  voor toegang tot uw bibliotheek.

De bibliotheek organiseert uw downloads als volgt:

**Gedownloade video's**

Maakt een lijst van video's die volledig op uw huidig HTC-apparaat zijn gedownload.

**Alle video's**

Maakt een lijst van alle video's die u hebt gehuurd of gekocht en beheer er uw video's mee. U kunt een download van een video stopzetten, hervatten of opnieuw downloaden.

**Wordt gedownload**

Toont de voortgang van downloads van video's. U kunt op een video tikken om deze te bekijken terwijl hij wordt gedownload.

Als de download gereed is, verschijnt hij in het tabblad Gedownloade video's en in het hoofdscherm Kijken.

Instellingen controleren of wijzigen

Druk in de toepassing Kijken op en tik vervolgens op **Instellingen**.

Account	Wijzig uw accountinstellingen.
Widget bijwerken tijdens het openen	Vink het keuzevakje aan of af, naargelang u de widget Kijken al dan niet automatisch wilt verversen.
Mijn aankopen	Controleer uw aankoopgeschiedenis.
Betalingsmethodes	Bewerk of wis uw creditcardgegevens.
Apparaatbeheer	<p>Wanneer u video's downloadt uit de videowinkel, wordt uw HTC-apparaat automatisch toegevoegd aan uw account op HTC Watch. Als u meer dan één HTC-apparaat met toegang tot HTC Watch bezit, kunt u op maximaal vijf apparaten video's downloaden en bekijken.</p> <p>Tik op Apparaat verwijderen als u een HTC-apparaat van uw account wilt loskoppelen en verwijderen.</p>
Winkelregio opnieuw controleren	Als u naar een andere regio reist, kunt u ervoor zorgen dat de app uw locatie opnieuw vaststelt om de regionale videowinkel te bepalen waarvan u video's kunt huren of kopen.

Nuttige weetjes

Waarom word ik verzocht me opnieuw aan te melden op mijn account?

Na verloop van een tussenpauze (van ongeveer 20 minuten) wordt u opnieuw verzocht u aan te melden op uw HTC Watch account vooraleer u verder video's kunt huren of kopen of toegang krijgt tot bepaalde instellingen. Dit is een veiligheidsmaatregel om uw identiteit te controleren en om zeker te zijn dat u akkoord bent.

Wat is de huurtermijn voor een video?

Naargelang de huurvoorwaarden van de studio en het land waar u de video hebt gedownload, bedraagt de huurtermijn 24 of 48 uur vanaf de eerste weergave.

Als u de video niet onmiddellijk bekijkt, hebt u maximaal 30 dagen voordat de huurtermijn verloopt.

Waarom kan ik in HTC Watch geen apparaat verwijderen en er een nieuw aan toevoegen?

Verwijderen is om de 120 dagen mogelijk als u al het maximum aantal van vijf HTC-apparaten in uw account hebt bereikt.

Hoe verwijder ik mijn HTC Watch account van mijn apparaat?

1. Druk in de toepassing Kijken op  en tik vervolgens op **Instellingen > Account**.
2. Tik op **Account verwijderen**.

U kunt ook via **Instellingen > Accounts & synchronisatie** een HTC Watch account verwijderen.

HTCSense.com

Aanmelden voor uw HTCSense.com-account

U kunt u aanmelden voor uw HTCSense.com account via de HTC Flyer of de webbrowser op uw computer.

Aanmelden vanaf de HTC Flyer

1. Druk in het beginscherm op  en tik op **Instellingen > Accounts en synchronisatie**.
2. Tik op **Account toevoegen > HTC Sense**.
3. Volg de aanwijzingen op het scherm om u aan te melden bij uw HTCSense.com-account.

Aanmelden vanaf de computer

Zorg er voor dat u de HTC Flyer onder handbereik hebt. U hebt hem nodig om het aanmeldproces te voltooien.

1. Open de webbrowser op uw computer.
2. Ga naar www.htcsense.com.
3. Volg de aanwijzingen op het scherm om u aan te melden bij uw HTCSense.com account.

Nadat u zich bij HTCSense.com op het web hebt aangemeld, moet u zich met dezelfde aanmeldgegevens op uw HTC Flyer aanmelden.

De gegevens van uw HTCSense.com account bijwerken

1. Open de webbrowser op uw computer en meld u aan bij uw HTCSense.com account.
2. Klik in de rechterbovenhoek op **Account**.
3. Werk de gegevens van de account bij en klik op **Wijzigingen opslaan**.

Werken met HTCSense.com

De HTC Flyer thuis laten liggen of u kunt hem niet vinden? Of nog erger, u hebt hem in de trein laten liggen. Gebruik HTCSense.com om te communiceren met uw HTC Flyer zodat u gesprekken en berichten naar een ander nummer kunt doorsturen, de HTC Flyer laten rinkelen, hem vergrendelen, en zelfs de inhoud wissen.

Om deze opties te kunnen gebruiken, moet u zich in een webbrowser op een computer aanmelden bij HTCSense.com.

De tabletzoeker inschakelen

Voor sommige opties van HTCSense.com moet de optie **Tabletzoeker** op uw HTC Flyer zijn ingeschakeld.

1. Druk in het beginscherm van uw HTC Flyer op  en tik op **Instellingen**.
2. Tik op **Locatie**.
3. Tik in het keuzevakje **Tabletzoeker**.

Berichten doorsturen

U kunt gesprekken en berichten naar een andere telefoon doorsturen als u de HTC Flyer niet bij u hebt.

Klik op HTCSense.com, op de Aan/Uit-schakelaar **Forward messages (Berichten doorsturen)**.

De HTC Flyer laten overgaan

U weet dat uw HTC Flyer ergens in huis ligt, maar u weet niet waar. Laat de HTC Flyer bellen, ook als hij gedempt is, zodat u hem kunt vinden. Hopelijk ligt hij alleen maar onder een stapel kleren in de wasmand.

Klik op HTCSense.com op **Bellen**.

De HTC Flyer zoeken

De HTC Flyer ergens laten liggen terwijl u boodschappen doet? U kunt HTCSense.com gebruiken om hem bij benadering terug te vinden.



De optie **Tabletzoeker** moet zijn geselecteerd in **Instellingen > Locations** op de HTC Flyer om deze functie te kunnen gebruiken.

Controleer op HTCSense.com op de kaart waar uw HTC Flyer is. Klik op **Locatie verversen** om de kaart te verversen.

De HTC Flyer vergrendelen

Uw HTC Flyer kwijt? Vergrendel de HTC Flyer en plaats een bericht op het scherm.

1. Klik op HTCSense.com op **Lock device (apparaat vergrendelen)**.
2. Voer een PIN-code en een kort bericht in om op het scherm te plaatsen.
3. Tik op **Opslaan**.

De inhoud van de HTC Flyer wissen

Als het niet lukt om de HTC Flyer terug te krijgen, kunt u de inhoud van de HTC Flyer en de geheugenkaart wissen zodat niemand gevoelige informatie op uw HTC Flyer kan bekijken.



Het is niet mogelijk om de gegevens op de HTC Flyer en de geheugenkaart terug te halen nadat u deze hebt gewist, dus u moet absoluut zeker van uw zaak zijn voordat u doorgaat.

1. Klik op HTCSense.com op **Telefoon wissen**.
2. Wanneer om bevestiging wordt gevraagd, tikt u op **Telefoon wissen**.

Uw HTCSense.com-account verwijderen

1. Open de webbrowser op uw computer en meld u aan bij uw HTCSense.com account.
2. Klik in de rechterbovenhoek op **Account**.
3. Klik op **Click here to delete your HTCSense account**.

Als u uw HTCSense.com-account verwijdert, verwijdert u ook al uw gegevens op HTCSense.com servers.

Accounts en synchroniseren

Over online accounts

Uw HTC Flyer kan met populaire online sociale netwerk- en e-mailaccounts synchroniseren.

De informatie kunt u ophalen van ondermeer:

- Gmail, Exchange ActiveSync, en andere POP3/IMAP e-mail.
- Contacten van Google en Exchange ActiveSync , evenals de contactgegevens van uw vrienden op Facebook en hun Twitter-profielen.
- Agenda-onderdelen uit uw Google account(s), uit Exchange ActiveSync, en van uw Facebook account.
- Status updates en koppelingen, gedeeld door uw vrienden en uzelf op sociale netwerken zoals Facebook en Twitter.
- Foto-uploads op Flickr en Facebook.



U kunt een Exchange- ActiveSync en POP3/IMAP-accounts op uw HTC Flyer instellen, hetzij in de Mail app of in de instellingen Accounts en synchronisatie.

Synchroniseren met een Google-account

Na aanmelding bij uw Google account kunt u synchroniseren Gmail en uw Google contacten en agenda's tussen uw HTC Flyer en het web. U moet u ook bij een Google account aanmelden om Google apps te gebruiken zoals Google Talk™ en Android Market.



Als u het toevoegen van een Google account hebt overgeslagen toen u de HTC Flyer voor het eerst hebt ingesteld, kunt u problemen ondervinden bij het gebruik van een aantal Google apps. Als deze problemen blijven terugkeren, moet u mogelijk de fabrieksinstellingen van uw HTC Flyer terugzetten en uw Google accountgegevens invoeren als u de HTC Flyer opnieuw instelt.

Extra Google-accounts toevoegen

U kunt meer dan een Google Account toevoegen. Maar volgende Google accounts kunnen alleen contacten, e-mails en items uit de agenda synchroniseren. Overige Google diensten gebruiken de eerste Google account die u hebt toegevoegd.

1. Druk in het beginscherm op  en tik op **Instellingen > Accounts en synchronisatie**.
2. Tik op **Account toevoegen > Google**.
3. Volg de aanwijzingen op het scherm om u aan te melden bij een account of om een nieuwe account te maken.

Uw Google wachtwoord vergeten?

Als u het wachtwoord van uw Google-account niet meer weet, kunt u het proberen terug te halen door naar de website van Google te gaan.

1. Open op de HTC Flyer of op uw computer uw webbrowser en ga naar <https://www.google.com/accounts/ForgotPasswd>.
2. Typ het e-mailadres of de gebruikersnaam waarmee u zich bij uw Google-account aanmeldt en klik op **Verzenden**.
3. Volg de aanwijzingen op het scherm om uw wachtwoord terug te zetten.

Als u geen alternatief e-mailadres hebt of u kunt de e-mailaccount niet openen die u gebruikt hebt voor het maken van uw Google-account, kunt u na 24 uur uw Google-account resetten door de beveiligingsvraag voor wachtwoordherstel te beantwoorden.

Een account voor een sociaal netwerk toevoegen

Hebt u het aanmelden bij uw sociale netwerkaccounts overgeslagen (zoals Facebook, Twitter of Flickr) toen u de HTC Flyer de eerste keer inschakelde? U kunt deze accounts nog steeds toevoegen.

1. Druk in het beginscherm op  en tik op **Instellingen > Accounts en synchronisatie**.
2. Tik op **Account toevoegen** en vervolgens op het type account dat u wilt toevoegen.
3. Volg de aanwijzingen op het scherm om de gegevens voor de account op te geven.

Uw sociale netwerkaccount wordt toegevoegd aan de lijst in het scherm Accounts en synchronisatie. Afhankelijk van de instellingen van de account is het mogelijk dat de nieuwe account direct met uw HTC Flyer synchroniseert.

Uw accounts beheren

Algemene synchronisatie-instellingen wijzigen

1. Druk in het beginscherm op  en tik op **Instellingen > Accounts en synchronisatie**.
2. Selecteer of wis de volgende:

Achtergrondgegevens	Als dit is geselecteerd, kunnen toepassingen online accountgegevens verzenden en ontvangen, ook als u ze op dit moment niet gebruikt.
Automatische synchronisatie	Als deze optie is geselecteerd, kunnen toepassingen het synchronisatieschema gebruiken dat in de accountinstellingen is vastgelegd. Als de optie leeg is, moet u handmatig accounts synchroniseren.

Een account handmatig synchroniseren

1. Druk in het beginscherm op  en tik op **Instellingen > Accounts en synchronisatie**.
2. Tik op de account die u wilt synchroniseren.
3. Tik op **Nu synchroniseren**.

Accountinstellingen wijzigen

U kunt instellingen wijzigen zoals de frequentie van de synchronisatie en de soorten gesynchroniseerde informatie, de soorten meldingen die u ontvangt, en de manier waarop accountgegevens worden getoond.

1. Druk in het beginscherm op  en tik op **Instellingen > Accounts en synchronisatie**.
2. Tik in het scherm Accounts en synchronisatie op de account die u wilt bewerken.
3. Tik op het type informatie dat u wilt synchroniseren of selecteer een item om de instellingen daarvan te bewerken.

Een account verwijderen

U kunt een account verwijderen zodat ook alle daaraan gekoppelde informatie van de HTC Flyer wordt verwijderd, zoals e-mail, contacten of instellingen. Door een account te verwijderen, verwijdert u geen informatie van de online-dienst zelf.



U kunt sommige accounts niet verwijderen, zoals de eerste Google-account, behalve door alle persoonlijke gegevens van uw HTC Flyer te wissen met een harde reset.

1. Druk in het beginscherm op  en tik op **Instellingen > Accounts en synchronisatie**.
2. Tik op de account die u wilt verwijderen.
3. Tik op **Account verwijderen** en bevestig dat u de account wilt verwijderen.

Sociale netwerken

Facebook voor HTC Sense

Als u zich hebt aangemeld bij uw Facebook-account toe u de HTC Flyer de eerste keer hebt ingeschakeld en ingesteld, betekent dit dat uw Facebook-account is gekoppeld aan Facebook voor HTC Sense op de HTC Flyer.

Met Facebook voor HTC Sense kunt u:

- al uw Facebook-contacten en hun instant statusupdates in Contacten bekijken.

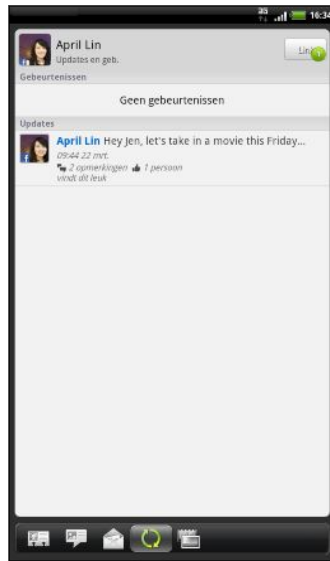

Als u in het tabblad Allen op een contact tikt, schuift u naar de tab Updates en gebeurtenissen om updates te bekijken zoals geplaatste statusberichten, uploads, en profielwijzigingen.

Als een bericht over de verjaardag van de contactpersoon verschijnt, kunt u daar op tikken om een felicitatie te sturen.

- Facebook-foto's rechtstreeks in de toepassing Galerij bekijken.



U kunt ook een of meer foto's naar Facebook uploaden en ze taggen en bijschriften toevoegen.

Als u de albums van een Facebook-vriend bekijkt, kunt u ook een koppeling naar een specifiek album delen of commentaar geven op de foto's in een album.

- De Facebookstatus-updates van uw vrienden in Friend Stream™ controleren.
- Voeg uw Facebook-gebeurtenissen en de verjaardagen van uw vrienden toe aan de toepassing Agenda.

Toepassing Facebook

De toepassing Facebook zorgt er voor dat u contact houdt met uw vrienden op Facebook. Het biedt de meeste van de functies die u kent als u Facebook op uw computer gebruikt.

Met de toepassing Facebook kunt u:

- Uw gedachten delen en de status updates van anderen bekijken.
- De lijst met vrienden bekijken en op de muur van een ander schrijven.
- Geef commentaar op de post van een vriend.
- Persoonlijke gegevens van een ander bekijken, inclusief foto-albums.
- Uw Facebook-meldingen bekijken.
- Een foto maken en deze direct naar uw Facebook-account uploaden.

De toepassing Facebook gebruiken

1. Tik in het beginscherm op  > **Facebook**.
2. Als dit de eerste keer is dat u Facebook gebruikt, volgt u de aanwijzingen op het scherm om u aan te melden bij uw Facebook-account.
3. Tik in het scherm Nieuwsbronnen op  om de andere functies te bereiken.



- Druk in het scherm van Facebook op  en tik op **Instellingen** om de opties voor verversen en meldingen in te stellen.
- In sommige schermen van Facebook kunt u een item ingedrukt houden om een optiemenu te openen.

De widget Facebook toevoegen

Voeg de widget Facebook aan het startscherm toe zodat u eenvoudig updates kunt plaatsen en updates van uw vrienden controleren.



De widget maakt alleen verbinding met de Facebook-account waarop u in de Facebook-toepassing bent aangemeld.

Wat is het verschil tussen Facebook en Facebook voor HTC Sense?

- Facebook voor HTC Sense is geen zelfstandige toepassing, deze is geïntegreerd in Contacten, Friend Stream, Galerij en Agenda zodat u actuele informatie ontvangt over uw Facebook-contacten (hun status-updates, gedeelde koppelingen en nieuwe foto's) in deze toepassingen.
- Facebook is een zelfstandige toepassing. Gebruik deze toepassing voor de meeste zaken die u zou doen als u de webbrowser van uw computer zou gebruiken om naar uw Facebook-account te gaan, zoals een vriend toevoegen en Facebook-berichten sturen.
- De twee delen niet dezelfde aanmeldingsgegevens. Aanmelden bij Facebook voor HTC Sense meldt u niet aan bij de toepassing Facebook en omgekeerd. Als u voor beide dezelfde Facebook-account wilt gebruiken, moet u zich met dezelfde aanmeldingsgegevens bij beide aanmelden.



Als u meer dan één Facebook-account hebt, kunt u zich met de tweede account bij de toepassing Facebook aanmelden omdat de toepassing Facebook niet dezelfde aanmeldgegevens gebruikt als Facebook voor HTC Sense.

Twitter voor HTC Sense

Als u zich hebt aangemeld bij uw Twitter-account toe u de HTC Flyer de eerste keer hebt ingeschakeld en ingesteld, betekent dit dat uw Twitter-account is gekoppeld aan Twitter voor HTC Sense op de HTC Flyer. (Als u dat nog niet hebt gedaan, kunt u de Twitter voor HTC Sense-account toevoegen in **Instellingen > Accounts en synchronisatie.**)

Met Twitter voor HTC Sense kunt u:

- Uw contacten in Contacten koppelen aan hun Twitter-profielen (als u ze volgt):
- Tweets verzenden en de tweets van uw vrienden bekijken in Friend Stream.



Twitter voor HTC Sense en de toepassing Twitter delen niet dezelfde aanmeldgegevens. Aanmelden bij Twitter voor HTC Sense meldt u niet aan bij de toepassing Twitter en omgekeerd. Als u voor beide dezelfde Twitter-account wilt gebruiken, moet u zich met dezelfde aanmeldingsgegevens bij beide aanmelden.

Friend Stream gebruiken

Friend Stream verbindt u met uw sociale netwerken. Deel en ontvang updates van vrienden in populaire netwerken zoals Facebook en Twitter in een enkele feed. Met Friend Stream kunt u gemakkelijk de statusberichten, foto-uploads, meldingen enzovoort van uw vrienden bijhouden - of er commentaar op leveren en die van uzelf posten.



- U moet bij ten minste één sociaal netwerk zijn aangemeld om Friend Stream te gebruiken.
- Om uw Facebook-account op Friend Stream te gebruiken, moet u via Facebook voor HTC Sense zijn aangemeld.

Tik in het beginscherm op  > **Friend Stream**. Friend Stream opent met het tabblad Alle updates.



Als u op de statusupdate van iemand tikt, kunt u:

- De tweet bekijken. Als er een webkoppeling gedeeld is, ziet u ook de gepubliceerde webpagina direct onder de tweet.
- Een opmerking schrijven. De posts op iemands Facebook waarderen.
- De albumfoto's van iemand bekijken.

Als u op de foto of naam van iemand tikt, kunt u:

- De profielgegevens van die persoon bekijken.
- Naar de Facebook-muur van iemand kijken.
- De geposte tweets van die persoon bekijken.

Naar de andere tabs schuiven om updates van sociale netwerken alleen als status updates gegroepeerd te zien, foto en video uploads, koppelingen, meldingen van sociale netwerken, enzovoort.

Uw status bijwerken

U kunt uw status tegelijk bijwerken op alle sociale netwerkaccounts waarbij u bent aangemeld.

1. Tik in het tabblad Alle updates op het vak met de tekst **Wat ben je aan het doen?**.
2. Voer het statusbericht in.
3. Als u de status update niet naar al uw sociale netwerkaccounts wilt sturen, tikt u op  en wist u de keuzevakjes van de uit te sluiten sociale netwerken.

4. Tik op  en kies wat u wilt toevoegen aan uw tweet of statusupdate.



Afbeelding	Selecteer Van camera om een foto te maken die u toevoegt, of Van galerij om een foto toe te voegen.
Locatie	Voeg de huidige locatie toe of een locatie die u op een kaart kiest.
App-aanbeveling	Selecteer een toepassing die u vanaf Android Market hebt geïnstalleerd en die u met anderen wilt delen. De URL waarvan de toepassing kan worden gedownload, wordt in uw status geplaatst.

5. Klik op **Posten**.

Opmerkingen en waardering voor Facebook-posts

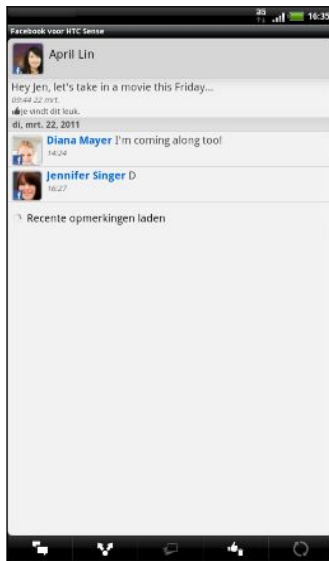
Nadat u op een status update in het tabblad Alle updates hebt getikt, kunt u het volgende doen:



- Tik op  of op  om de status update van een ander te beoordelen.
- Tik op  om commentaar te geven op de statusupdate van de ander.

Meldingen van uw sociale netwerken bekijken

Schuif naar de tab Meldingen om een enkele feed te bekijken van de meldingen van verschillende sociale netwerken. Dat kan een reactie zijn op uw Facebook bericht, een opmerking of rechtstreeks bericht in Twitter, een gelabelde foto van u, enzovoort.

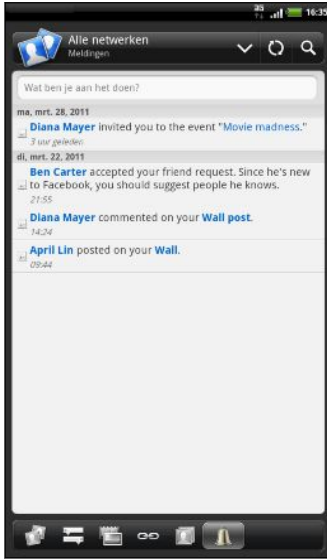

Over de widget Friend Stream

Gebruik de widget Friend Stream zodat u uw status gemakkelijk kunt updaten en die van anderen direct in het startscherm kunt bekijken. Als u de Facebook updates van slechts één persoon wilt volgen, kunt u de widget Friend Channel toevoegen. Deze vindt u in de indelingsopties van de widget Friend Stream.

Tweeten in Friend Stream

Tik in Friend Stream op de balk bovenin het scherm (bijvoorbeeld **Alle netwerken**), en tik op **Twitter**.

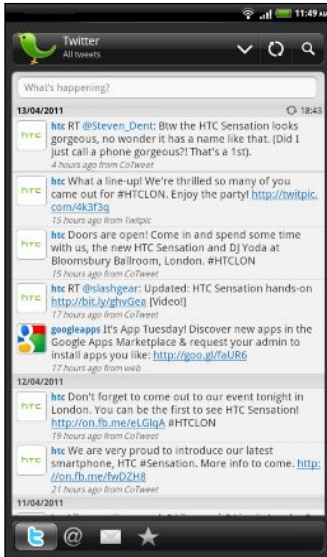

	Tik om een tweet te schrijven en verzenden.
	Tik op iemands naam om profieldetails en al zijn of haar tweets te bekijken.
	Als u de contact in Contacten hebt gekoppeld, tikt u op de foto of het pictogram om een menu te openen waarin u snel kunt kiezen hoe u met de contactpersoon communiceert.
	Houd een tweet ingedrukt om een optiemenu te openen om te antwoorden, een rechtstreeks bericht te sturen, te retweeten enzovoort.
	Toont alle tweets van mensen die u volgt en tweets die u zelf hebt verzonden.
	Toont alle tweets die uw gebruikersnaam noemen met de indeling "@[uw gebruikersnaam]".
	Toont alle persoonlijke en directe berichten die u hebt ontvangen of verzonden.
	Toont tweets die u als favoriet hebt gemarkeerd.

Een tweet verzenden

1. Tik in het tabblad **Alle tweets** in het vak met de tekst **What's happening?**.
2. Typ uw tweet.
3. Voeg een foto of locatie aan de tweet toe.
 - Tik op  om een foto uit Galerij of Camera naar uw standaard foto-site te sturen en de koppeling naar de foto in de tweet te plaatsen.
 - Tik op  om de huidige locatiegegevens in de tweet op te nemen.
4. Klik op **Posten**.

Een rechtstreeks bericht zenden

U kunt alleen een rechtstreeks bericht sturen naar iemand die u volgt.



1. Druk op elk van de tabbladen op  en tik op **Nieuw bericht**.
2. Tik in het tekstvak bovenin het scherm en typ de naam. Tijdens het typen verschijnen de namen van de Twitter gebruikers die met de getypte tekens overeenkomen. Tik op de naam als u deze ziet.
3. Typ uw bericht en tik vervolgens op **Posten**.

U kunt ook een rechtstreeks bericht sturen als u een tweet ingedrukt houdt van de persoon waaraan u dat bericht wilt sturen, waarna u in het optiemenu op **Rechtstreeks bericht verzenden** tikt.

Chatten met Google Talk

Google Talk is het instant messaging programma van Google. Hiermee kunt u communiceren met anderen die ook Google Talk gebruiken. Als u zich aangemeld hebt bij uw Google Account toen u de HTC Flyer voor het eerst inschakelde, bent u reeds aangemeld bij Google Talk.

Met een vriend chatten

1. In Google Talk, tik in de vriendenlijst op een vriend.
2. Typ uw bericht in het tekstvak. Om een smiley toe te voegen, drukt u op  en tikt u op **Meer > Smiley invoegen**.
3. Tik op **Verzenden**.
4. Druk tijdens het chatten op  en tik op een van de volgende opties:

Vertrouwelijk aan	Uw berichten van Google Talk worden opgeslagen in de map Chats van uw Gmail-account. Tik op deze optie als u de chatberichten niet wilt opslaan.
Andere chat kiezen	Tik hierop als meer dan één chat actief is om te wisselen naar een chat met een andere vriend.
Vriendenlijst	Terug naar de vriendenlijst.
Toevoegen aan chatgesprek	Een andere vriend aan uw chat toevoegen. De uitgenodigde vriend en de huidige deelnemers ontvangen een uitnodiging voor een groepschat. Iedereen die de uitnodiging accepteert, neemt deel aan de groepschat.
Chat beëindigen	Beëindig de huidige chat.
Meer	Wis het chatverleden, voeg een smiley toe of bekijk de contactgegevens van uw vriend.

Een chat-uitnodiging accepteren

Als een vriend u een Google Talk-bericht stuurt, ontvangt u een melding. Zijn of haar naam in de lijst Friends wordt wit en het bericht verschijnt.

Voer een van de volgende handelingen uit:

- Tik in de lijst Friends op de naam van de vriend die u de chatuitnodiging heeft gezonden.
- Open het meldingenvenster en tik op de chatmelding.

De online status en afbeelding wijzigen





1. Tik in de lijst Google Talk Vriendenlijst op uw naam om het scherm Status instellen te openen.
2. Voer het nieuwe statusbericht in. Of druk op  om een aangepaste status in de lijst te selecteren.
3. Tik op de online-status naast uw foto en selecteer de gewenste status in het menu.
4. Tik op uw foto en doe een van de volgende:
 - Tik op **Verwijderen** om uw foto te verwijderen.
 - Tik op **Wijzigen** om een andere foto te selecteren.
5. Tik op **Gereed**.

Uw online status, bericht en foto verschijnen in de vriendenlijst van uw contact en op andere locaties waar uw status van Google Talk wordt weergegeven.

Vrienden toevoegen en beheren

In de lijst Friends voegt u uw vrienden in Google Talk toe en beheert u ze.

In de vriendenlijst van Google Talk kunt u:

Een vriend uitnodigen	<ol style="list-style-type: none"> 1. Druk op  en tik op Vriend toevoegen. 2. Typ het Google Talk instant messaging ID of het Gmail-adres van de vriend die u wilt toevoegen. 3. Tik op Uitnodiging sturen.
Alle vrienden bekijken	<p>Aanvankelijk staan alleen de vrienden waarmee u regelmatig communiceert - de populairste - in de vriendenlijst. Om al uw vrienden weer te geven, drukt u op  en tikt u op Alle vrienden. Om alleen vrienden te zien waarmee u regelmatig chat, drukt u op  en tikt u op Populairste.</p>
Een vriend populair maken	<ol style="list-style-type: none"> 1. Druk op  en tik op Alle vrienden. 2. Houd de naam van een vriend ingedrukt en tik op Vriend altijd tonen.

Een vriend blokkeren	<p>U kunt voorkomen dat een vriend u berichten stuurt. De geblokkeerde vriend wordt verwijderd uit de vriendenlijst en toegevoegd aan de lijst met geblokkeerde vrienden.</p> <ol style="list-style-type: none">1. Druk op  en tik op Alle vrienden.2. Houd de naam van een vriend ingedrukt en tik op Vriend blokkeren.
De blokkering van een vriend opheffen	Druk op  en tik op Meer > Geblokkeerd .
Alle uitgenodigde vrienden bekijken	Druk op  en tik op Meer > Uitnodigingen . Vrienden die uw uitnodiging nog niet hebben geaccepteerd, staan in het scherm.

Instellingen wijzigen of afmelden

Druk in de Google Talk Vriendenlijst op  en tik op:

- **Instellingen** om de instellingen voor de toepassing en meldingen te veranderen.
- **Afmelden** om u af te melden.

E-mail

Gmail

Werken met Gmail

Als u de HTC Flyer voor het eerst instelt, moet u zich aanmelden bij uw Google-account om Gmail te gebruiken. Als u dat nog niet hebt gedaan, ga dan naar de instelling **Accounts en synchronisatie** om u aan te melden.

U kunt op uw HTC Flyer meer dan een Google-account instellen en vervolgens in Gmail tussen deze accounts wisselen.

Het postvak van Gmail bekijken

Al uw ontvangen berichten worden in het Postvak afgeleverd.

Druk in het beginscherm op  > **Gmail**. Uw postvak in van Gmail verschijnt.

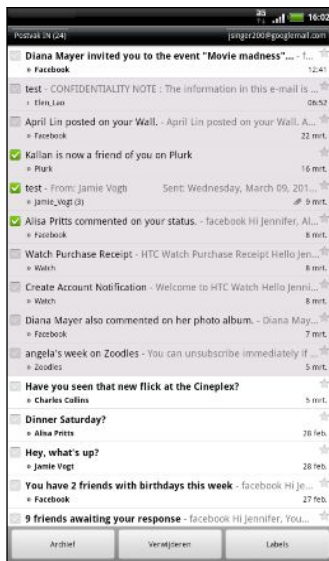

Meerdere conversaties archiveren, verwijderen of markeren

Tik in het vakje voor het bericht of de conversatie. Tik vervolgens op de knoppen onderaan het scherm om te kiezen wat u wilt doen met de geselecteerde berichten of conversaties.

Concepten weergeven, berichten verzenden en andere labels

Tik op **Postvak IN** linksboven in het scherm en tik op een ander label (zoals **Verzonden**, **Concepten**, of uw eigen label) om de berichten en conversaties te bekijken.

Naar uw andere Gmail-account gaan

Tik op het huidige account rechtsboven in het scherm en tik vervolgens op een ander account dat u wilt gebruiken.

Het postvak verversen

Druk op  en tik vervolgens op **Verversen**.



Een nieuw bericht verzenden

1. Druk in het Postvak van Gmail op  en tik op **Computer**.
2. Als u meerdere Google-accounts hebt ingesteld op uw HTC Flyer, kiest u welk Gmail-adres u voor het verzenden van uw e-mail wilt gebruiken. Tik in het vak dat het huidige Gmail-adres bevat en tik vervolgens op een ander adres dat u voor het verzenden wilt gebruiken.

3. Typ het e-mailadres van de ontvanger in het veld **Aan**. Als u het bericht naar meerdere ontvangers stuurt, moet u de adressen met komma's scheiden.





Als u een CC (kopie, carbon copy) of een BCC (blinde kopie, blind carbon copy) van het e-mailbericht naar andere ontvangers wilt verzenden, drukt u op  en tikt u op **CC/BCC toevoegen**.

4. Typ het onderwerp voor het bericht en stel dit verder op.
5. Als u een afbeeldingsbijlage wilt toevoegen, drukt u op  en tikt u op **Bijvoegen**.
6. Selecteer de afbeelding die u wilt koppelen en tik er op.
7. Tik na het invoeren van het bericht op .



Tik tijdens het schrijven van het bericht op  om het als concept op te slaan. Of druk op de knop  om het bericht te verwijderen.

Een e-mailbericht beantwoorden of doorsturen

1. Tik in het postvak van Gmail op het e-mailbericht of op de conversatie.
2. Tik om de afzender te beantwoorden op . Of tik op  en kies **Allen beantwoorden** of **Doorsturen**.
3. Voer een van de volgende handelingen uit:
 - Als u **Beantwoorden** of **Allen beantwoorden** hebt geselecteerd, typt u de tekst van het antwoord.
 - Als u **Doorsturen** hebt geselecteerd, geeft u de ontvangers van het bericht op.



Tik op **Inline beantwoorden** als u uw antwoord binnen de tekst van het ontvangen bericht wilt plaatsen. Dit verwijdert alle bijlagen en opmaak uit het oorspronkelijke bericht.

4. Tik op .

Hulp halen

Als u meer over werken met Gmail wilt weten, drukt u op  en tikt u op **Meer > Help**. De webbrowser opent de webpagina van de Google Mobile Help site.

Mail



Over de applicatie Mail

Gebruik de Mail-app om uw webmail en andere POP3- of IMAP-e-mailaccounts toe te voegen. U kunt ook uw Exchange ActiveSync e-mail op de HTC Flyer gebruiken.



U kunt de widget Mail toevoegen om uw POP3/IMAP of Exchange ActiveSync e-mails op het beginscherm te lezen.

Een POP3/IMAP-account toevoegen

1. Tik in het beginscherm op  > Mail.
2. Voer een van de volgende handelingen uit:
 - Als dit de eerste keer is dat u een e-mailaccount in Mail toevoegt, tikt u op **Overige (POP3/IMAP)** in het scherm Kies een mailprovider.
 - Als u reeds een e-mail account aan Mail hebt toegevoegd, drukt u op , en tikt u op **Meer > Nieuwe account**. Tik als het scherm Een mail provider zoeken zichtbaar is, op **Overige (POP3/IMAP)**.
3. Voer het e-mailadres en het wachtwoord voor de e-mailaccount in en tik op **Volgende**.
4. Als het gewenste accounttype niet in de interne database voorkomt, wordt u gevraagd om meer details op te geven.
5. Typ de naam van de account en uw naam en tik op **Instellen voltooien**.

Een Microsoft Exchange ActiveSync toevoegen

U kunt een of meer Microsoft Exchange ActiveSync accounts op de HTC Flyer toevoegen. U kunt synchroniseren met Microsoft Exchange Server 2003 Service Pack (SP2) of later.



U kunt maximaal 15 Exchange- ActiveSync accounts op de HTC Flyer toevoegen.

1. Tik in het beginscherm op  > Mail.
2. Voer een van de volgende handelingen uit:
 - Als dit de eerste keer is dat u een e-mailaccount in Mail toevoegt, tikt u op **Microsoft Exchange ActiveSync** in het scherm Kies een mailprovider.
 - Als u reeds een e-mail account aan Mail hebt toegevoegd, drukt u op , en tikt u op **Meer > Nieuwe account**. Tik als het scherm Kies een mailprovider zichtbaar is, op **Microsoft Exchange ActiveSync**.

3. Voer de gegevens van de Exchange ActiveSync account en tik op **Volgende**. Als de Exchange Server van uw bedrijf auto-detecteren niet ondersteunt, moet u uw Exchange Server-instellingen invoeren nadat u op **Volgende** hebt getikt. Vraag de beheerder van de Exchange Server naar de details.
4. Selecteer de soorten informatie die u wilt synchroniseren. Selecteer ook hoe vaak u e-mail wilt bijwerken en met uw HTC Flyer synchroniseren en tik op **Volgende**.
5. Typ e naam van de account en tik op **Instellen voltooien**.

Uw Mailpostvak controleren

Als u de applicatie Mail opent, verschijnt het Postvak IN van een van de e-mailaccounts die u op de HTC Flyer hebt ingesteld.

Tik op de balk die de huidige e-mailaccount weergeeft om tussen accounts te wisselen, en tik vervolgens op een andere account.

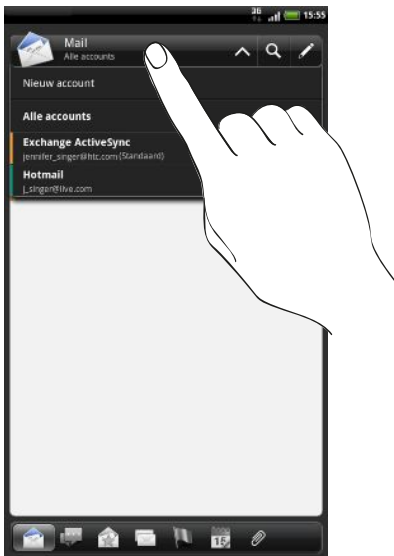

Het gemeenschappelijke postvak van al uw e-mailaccounts bekijken

U kunt e-mail van al uw accounts op één plek bekijken zonder naar andere accounts te moeten schakelen.

Tik op de balk die de huidige e-mailaccount toont en tik vervolgens op **Alle accounts**. E-mailberichten hebben kleurcodes zodat u snel kunt zien bij welke e-mailaccounts ze horen.



In het gemeenschappelijke postvak kunnen maximaal 15 e-mailaccounts worden weergegeven.

Tussen verschillende weergaven van het postvak wisselen

Als u veel e-mailberichten hebt, kan het tijd kosten om door de lange lijst te bladeren en een enkele e-mail of bij elkaar behorende e-mailberichten te vinden. Gebruik de tabs van de toepassing Mail om uw e-mail in verschillende categorieën te sorteren.

Om sneller door de e-mailberichten te gaan, tikt u op een van de volgende tabs om de weergave van het Postvak IN te wijzigen:

	Postvak IN Toont berichten als individuele items.
	Conversaties Toont berichten als conversaties, gegroepeerd op onderwerp. Tik op een onderwerp in de lijst om de conversatie te openen.
	Groep Toont alle e-mailberichten van een groep contacten. Om te selecteren welke contactgroep u wilt weergeven, drukt u op  , tik op Weergave en selecteer een groep.
	Ongelezen Toont ongelezen berichten.
	Gemarkeerd (alleen Exchange ActiveSync) Toont alle gemarkeerde berichten.
	Uitnodigingen of Uitnodiging voor afspraak (Alleen Exchange ActiveSync) Toont uitnodigingen voor bijeenkomsten die u nog niet hebt geaccepteerd of afgewezen.
	Bijlagen Toont alle berichten met een bijlage.

Voorbeelden van e-mailberichten weergeven

U kunt e-mailberichten bekijken terwijl u door de berichten in uw postvak of een andere postmap bladert.



- Draai de HTC Flyer naar links en houd hem vast in liggende stand zodat een gesplitst venster verschijnt met de lijst met berichten links en de weergave van het geselecteerde bericht rechts.



- Tik in de liggende stand op  om het e-mailbericht op het volledige scherm weer te geven. Tik op  om terug te keren naar het gesplitste venster.

Een e-mailaccount verversen

Ongeacht wat uw automatische synchronisatie-instellingen zijn, kunt u uw verzonden en ontvangen e-mailberichten ook handmatig synchroniseren.

- Druk in de account die u wilt synchroniseren op  en tik vervolgens op **Verversen**.
- Als u meerdere e-mailaccounts hebt, kunt u ze alle tegelijk verversen. Ga eerst naar het postvak Alle accounts. Druk vervolgens op  en tik op **Verversen**.

E-mailberichten sorteren

U kunt e-mailberichten sorteren op ontvangstdatum, prioriteit, onderwerp, afzender of grootte.

Druk in het postvak op , tik op **Sorteren** en selecteer een sorteeroptie.

Snel door het postvak bladeren

Als uw postvak een lange lijst met e-mailberichten bevat, kan het lastig zijn om door de lijst te bladeren en het gewenste bericht te vinden. U kunt snel door het postvak bladeren met behulp van vingerbewegingen.

1. Selecteer een sorteervolgorde om de e-mailberichten weer te geven.
2. Druk met twee vingers op een e-mailbericht en sleep iets omlaag zonder uw vingers weg te halen. Vervolgens gaat het scherm naar de reeks e-mailberichten, afhankelijk van de door u gekozen sorteervolgorde.

E-mailberichten beheren

Een e-mailbericht verwijderen

1. Tik in het postvak op het bericht dat u wilt verwijderen en houd dit vast.
2. Tik in het optiemenu op **Verwijderen**.

Meerdere e-mailberichten selecteren

1. Tik in de keuzevakjes van e-mailberichten om deze te selecteren.
2. Kies wat u met de geselecteerde berichten wilt doen: **Markeren als gelezen** (of markeer **Markeren als ongelezen**), **Verwijderen**, of **Verplaatsen naar een andere map**.



U kunt e-mailberichten niet verplaatsen vanuit het gemeenschappelijke postvak (Alle accounts).

Meerdere e-mailberichten naar een andere map verplaatsen

1. Ga naar de e-mailaccount die u wilt gebruiken.
2. Tik in de keuzevakjes van e-mailberichten die u wilt verplaatsen.
3. Tik op **Verplaatsen naar** en tik op de map waarheen u de berichten wilt verplaatsen.

Een e-mailbericht na het lezen verplaatsen

1. Tik in het open bericht op .
2. Tik op de map waarheen u de berichten wilt verplaatsen.

Alle berichten verwijderen

1. Tik eerst in het keuzevakje van een e-mailbericht.
2. Druk op  en tik op **Alles selecteren**.
3. Tik op **Verwijderen**.

Naar een andere postmap wisselen

1. Druk op  en tik op **Mappen**.
2. Tik op de map waarvan u de berichten wilt bekijken.

Een e-mailbericht sturen

1. Tik in het beginscherm op  > **Mail**.
2. Ga naar de e-mailaccount die u voor het verzenden wilt gebruiken.
3. Tik in het Postvak IN van de e-mailaccount op .

4. Vul een of meer ontvangers in. U kunt:

- U kunt ook rechtstreeks e-mailadressen in het veld **Aan** typen, gescheiden met komma's. Tijdens het typen van e-mailadressen worden alle overeenkomende adressen uit de lijst met contacten getoond. Tik op een adres om dat direct in te voegen.
- Tik op het pictogram  en selecteer de contacten aan wie u het bericht wilt sturen. U kunt ook contactgroepen als ontvangers selecteren of naar contacten zoeken en deze toevoegen.

Als de naam van de contactpersoon die u invoert niet wordt gevonden en u hebt een Exchange ActiveSync account in de toepassing Mail opgenomen, kunt u in het bedrijfsadresboek naar de contactpersoon zoeken.



Als u een CC (kopie, carbon copy) of een BCC (blinde kopie, blind carbon copy) van het e-mailbericht naar andere ontvangers wilt verzenden, drukt u op  en tikt u op **CC/BCC weergeven**.

5. Typ het onderwerp voor het bericht en stel dit verder op.

6. Druk om een bijlage toe te voegen op MENU, tik op , tik op **Bijlage toevoegen**, en maak een keuze uit de volgende opties:

Afbeelding	Maak een foto en voeg deze toe, of voeg een bestaande foto toe.
Video	Neem een video en voeg deze toe, of voeg een bestaande video toe.
Audio	Voeg een geluidsbestand toe.
App-aanbeveling	Selecteer een toepassing die u vanaf Android Market hebt geïnstalleerd en waarover u anderen iets wilt vertellen. De URL waarvan de toepassing kan worden gedownload, wordt in de e-mail geplaatst.
Locatie	U kunt informatie over de locatie toevoegen. Stuur de huidige locatie (GPS moet zijn ingeschakeld) of een locatie die u op een kaart kiest.
Document	Voeg een PDF-bestand of Office-document toe zoals een tekstbestand of een spreadsheet.
Contact (vCard)	Iemands contactgegevens toevoegen

Afspraak (vCalendar)	Een gebeurtenis in de Agenda toevoegen
Bestand	Voeg een willekeurig ander bestand toe.

7. Tik op **Verzenden** om het bericht direct te verzenden of tik op **Opslaan als concept** als u het later wilt verzenden.



Als geen internetverbinding beschikbaar is of de vliegtuigmodus is ingeschakeld als u uw e-mail stuurt, wordt de e-mail opgeslagen in de map Postvak UIT. Zodra een internetverbinding beschikbaar is, worden de opgeslagen berichten automatisch verzonden zodra de HTC Flyer synchroniseert.

Doorgaan met een conceptbericht

1. Druk in het postvak van de account op  en tik op **Mappen > Concepten**.
2. Tik op het bericht.
3. Tik als u klaar bent met het samenstellen van het bericht op **Verzenden**.

Een e-mailbericht lezen en beantwoorden

1. Tik in het beginscherm op  > **Mail**.
2. Ga naar de e-mailaccount die u wilt gebruiken.
3. Tik in het postvak van de e-mailaccount op het bericht dat u wilt lezen.
4. Voer een van de volgende handelingen uit:

Het bericht beantwoorden	Tik op  of op  .
Het bericht doorsturen	Tik op  .
Het bericht verwijderen	Tik op  .
Het bericht als ongelezen markeren	Druk op  en tik op Markeren als ongelezen .

De prioriteit voor een e-mailbericht instellen

U kunt de prioriteit instellen voor een e-mailbericht dat u wilt verzenden.



1. Druk terwijl u het bericht typt op .
2. Tik op **Prioriteit instellen**.
3. Selecteer de prioriteit voor het bericht.

Als u de prioriteit **Hoog** of **Laag** hebt geselecteerd, verschijnt de prioriteit onder de onderwerpregel van het bericht.

Met Exchange ActiveSync e-mail werken

U kunt e-mail van uw werk lezen, beantwoorden en beheren op dezelfde eenvoudige manier als met een POP3/IMAP-account. U kunt daarnaast ook een paar krachtige opties van Exchange gebruiken.

Een e-mail markeren.

- Tik tijdens het bekijken van het postvak op het pictogram met de witte vlag  dat rechts van een e-mailbericht verschijnt. Het pictogram wordt rood  nadat u de e-mail hebt gemarkeerd.
- Tijdens het lezen van een e-mail kunt u ook in het bericht op de vlag tikken.

De afwezigheidstatus instellen

1. Naar Exchange gaan ActiveSync account.
2. Druk op  en tik op **Meer > Niet aanwezig**.
3. Tik in het vak en selecteer **Afwezig**.
4. Geef de data en tijden op voor de periode waarin u afwezig bent.
5. Typ het automatische antwoordbericht.
6. Tik op **Opslaan**.

Een verzoek tot afspraak verzenden

1. Ga naar de Exchange ActiveSync-account.
2. Ga naar het tabblad Uitnodigingen (of Uitnodiging voor afspraak) en tik vervolgens op .
3. Voer de gegevens voor de afspraak in.
4. Tik op **Verzenden**.

Accountinstellingen wijzigen

1. Ga naar de e-mailaccount waarvan u de instellingen wilt veranderen.
2. Druk op  en tik op **Meer > Instellingen**.
3. Kies uit de volgende opties:

Accountinstellingen	Verander de instellingen van de e-mailaccount zoals de naam, het e-mailadres, wachtwoord en beschrijving.
Algemene instellingen	Stel de lettergrootte in voor het lezen van e-mailberichten, geef een handtekening op of schakel deze in of uit, stel de account in als standaard e-mailaccount, en geef de locatie voor het opslaan van bijlagen op.

Verzenden en ontvangen	Stel de synchronisatie-instellingen in voor inkomende en uitgaande e-mails zoals de maximale grootte, het bijwerkschema, enzovoort.
Meldingsinstellingen	Instellingen voor e-mailwaarschuwingen.
Account verwijderen	Tik om de account te verwijderen.

4. Druk op  om de instelling op te slaan.

Een e-mailaccount verwijderen

1. Ga naar de e-mailaccount die u wilt verwijderen.
2. Druk op  en tik op **Meer > Instellingen > Account verwijderen**.

Agenda

Over Agenda

Loop nooit meer een belangrijke afspraak mis. Gebruik de toepassing Agenda om gebeurtenissen, vergaderingen en afspraken vast te leggen en te beheren.

U kunt uw HTC Flyer instellen om synchroon te blijven met de volgende soorten agenda's:

- Meld u op uw HTC Flyer aan bij uw Google-account zodat u de toepassing Agenda kunt synchroniseren met uw Google Agenda online. U kunt meerdere Google-accounts toevoegen.
- Als u op uw computer Microsoft Outlook gebruikt, kunt u HTC Sync op uw computer instellen om de agenda van Outlook te synchroniseren met de toepassing Agenda.
- Als u een Microsoft Exchange ActiveSync-account hebt en u hebt dat op uw HTC Flyer toegevoegd, kunt u de toepassing Agenda synchroniseren met uw Exchange ActiveSync agenda.

Als u zich hebt aangemeld bij uw sociale netwerkaccounts zoals Facebook, verschijnen verjaardagen en evenementen van vrienden op uw sociale netwerken in de Agenda.

Een gebeurtenis maken

U kunt gebeurtenissen maken die met uw Google-agenda synchroniseren, de agenda van Outlook op uw computer, of met de agenda van Exchange ActiveSync, evenals evenementen die alleen op de HTC Flyer verschijnen.

1. Tik in het beginscherm op  > **Agenda**.
2. Tik in een willekeurige weergave in Agenda op .
3. Als u met meer dan één agenda werkt, selecteert u de agenda waarin u de gebeurtenis wilt opslaan.
 - Selecteer uw Google Account om een gebeurtenis voor de Google Agenda te maken. Als u op het web meerdere Google-agenda's hebt, moet u selecteren aan welke u de gebeurtenis wilt toevoegen.
 - Selecteer **PC Sync** om evenementen in de agenda op uw HTC Flyer te maken. U kunt ze synchroniseren met de Outlook Agenda op uw computer via HTC Sync.
 - Selecteer een Exchange ActiveSync-account om een gebeurtenis voor de Exchange ActiveSync-agenda te maken.
4. Geef de gebeurtenis een naam.

5. Ga als volgt te werk om de datum en tijd van de gebeurtenis in te stellen:
 - Als voor de gebeurtenis een tijdsperiode bestaat, tikt u op **Van** en **Tot** bij de datum en tijd om deze in te stellen.
 - Als het een gebeurtenis voor een gehele dag betreft, zoals een verjaardag, stelt u de datum **Van** en **Tot** in waarna u in het keuzevak **De hele dag** klikt.
6. Typ de locatie en een beschrijving voor de gebeurtenis.
7. Stel de tijd voor een herinnering in.



U kunt in de gebeurtenis voor Google Agenda nog een tijd voor een herinnering instellen. Druk op  en tik op **Herinnering toevoegen**.

8. Als de gebeurtenis regelmatig plaatsvindt, tikt u in het keuzevakje **Herhaald** en kiest u hoe vaak de gebeurtenis plaatsvindt.
9. Tik op **Opslaan**.

Gasten uitnodigen voor een gebeurtenis (alleen Google-agenda)



Nadat u gasten voor een gebeurtenis hebt uitgenodigd, wordt via uw Google-account een uitnodiging verzonden.

Als u gasten voor een gebeurtenis wilt uitnodigen, moet u het evenement in uw Google Agenda maken.

1. Open Agenda en maak een nieuwe gebeurtenis. Tik in het veld **Agenda** en selecteer uw Google-account (of een van uw andere Google Agenda's).
2. Voeg details over de gebeurtenis toe, zoals datum en tijd, locatie enzovoort.
3. Typ in het veld **Gasten** de e-mailadressen van iedereen die u wilt uitnodigen voor de gebeurtenis. Scheid meerdere e-mailadressen met komma's (,). Als de mensen aan wie u uitnodigingen stuurt Google Agenda gebruiken, ontvangen ze de uitnodiging in Agenda en via e-mail.
4. Tik op **Opslaan** om de gebeurtenis aan uw Google Agenda toe te voegen.



Een vergaderverzoek verzenden met Agenda (alleen Exchange ActiveSync)

Als op uw HTC Flyer een Exchange ActiveSync-account is ingesteld, kunt u Agenda gebruiken om een afspraak te maken en een e-mail met een vergaderverzoek aan de mensen te sturen die u wilt uitnodigen.

1. Open Agenda en maak een nieuwe gebeurtenis. Tik in het veld **Agenda** en selecteer uw Exchange ActiveSync-account.
2. Voeg details over de gebeurtenis toe, zoals datum en tijd, locatie enzovoort.
3. Druk op  en tik op **Uitnodiging voor afspraak**.
4. Tik op  en kies de deelnemers in uw contacten of in het bedrijfsadresboek.
5. Schrijf het bericht en tik op **Verzenden**.

Van Agenda weergave wisselen

Als u Agenda opent, verschijnt standaard de weergave Maand.

Om naar een andere weergave te gaan, tikt u op  (Dag),  (Week), of  (Agenda).

De maandweergave

In de maandweergave ziet u markeringen op de dagen waarop een gebeurtenis plaatsvindt.

In de maandweergave kunt u het volgende doen:

- Tik op een dag om de gebeurtenissen voor die dag te bekijken.
- Houd een dag ingedrukt om een optiemenu te openen waarmee u ook een gebeurtenis kunt maken of naar de Dag- of Agendaweergave kunt overschakelen.
- Schuif met uw vinger omhoog of omlaag over het scherm om eerdere of latere maanden te bekijken.

De weergaven Dag en Agenda

Dagweergave toont alle gebeurtenissen per dag, terwijl Kalenderweergave alle gebeurtenissen in chronologische volgorde toont.

In de dagweergave:

- Een tijdsleuf indrukken om op dat tijdstip een nieuwe gebeurtenis te maken.
- Schuif naar links of rechts over het scherm om eerdere of latere dagen te bekijken.
- U kunt ook het weer voor die dag zien als het binnen de voorspelling voor vijf dagen ligt.

De weekweergave

De Weekweergave toont een grafiek met de gebeurtenissen van één week.



In de weekweergave kunt u:

- Een tijdsleuf indrukken om op dat tijdstip een nieuwe gebeurtenis te maken.
- Op een gebeurtenis tikken (weergegeven als gekleurde blokjes) om de details te bekijken.
- Schuif naar links of rechts over het scherm om eerdere of latere weken te bekijken.

Agenda-gebeurtenissen maken

Een gebeurtenis bekijken

U kunt uw eigen gebeurtenissen zien, evenals gebeurtenissen die anderen met u hebben gedeeld.

1. Tik in de dag- of agendaweergave op een gebeurtenis. Het venster Gebeurtenisdetails verschijnt met een overzicht van de gebeurtenis.
2. Doe het volgende, afhankelijk van de informatie over de gebeurtenis:
 - De locatie voor de gebeurtenis in Kaarten opzoeken.
 - Controleer de deelnemers aan de gebeurtenis.
 - Reageer op de uitnodiging als de gebeurtenis als uitnodiging voor een vergadering is verzonden.
 - Stuur per e-mail een antwoord aan de organisator of aan alle gasten als het een gebeurtenis in de Exchange ActiveSync-agenda is. Druk op  en tik op **Beantwoorden** of op **Allen beantwoorden**.
 - Selecteer tekst en zoek deze op het web op.
 - Tik op de tijd voor de herinnering om deze te wijzigen. Druk op  om wijzigingen op te slaan.



Wilt u snel gesprekspunten noteren? Tik terwijl u een evenement in de agenda bekijkt op **Notitie maken**. Of misschien wilt u een bestaande notitie aan uw evenement koppelen. Druk op  en tik op **Meer > Instellingen**. De toepassing N.B. opent.

Een gebeurtenis bewerken

U kunt gebeurtenissen bewerken die u hebt gemaakt.

1. Druk tijdens het bekijken van een gebeurtenis op  en tik op **Gebeurtenis bewerken**.
2. Breng uw wijzingen aan.
3. Tik op **Opslaan** als u klaar bent.

Een gebeurtenis verwijderen

Voer een van de volgende handelingen uit:

- Druk tijdens het bekijken van het overzicht van een gebeurtenis in het scherm Gebeurtenisdetails op  en tik op **Gebeurtenis verwijderen**.
- Houd in de Dag-, Agenda- of Weekweergave een gebeurtenis ingedrukt en tik op **Gebeurtenis verwijderen**.
- Tik bij het bewerken van een evenement op **Verwijderen**.

Als de gebeurtenis herhaald wordt, wordt u gevraagd of u ze eenmalig of altijd uit de Agenda wilt verwijderen.

Een gebeurtenis delen (vCalendar)

U kunt een gebeurtenis delen als een vCalendar via Bluetooth of door deze als bijlage met een e-mail of bericht te sturen.

1. Druk tijdens het bekijken van een gebeurtenis op  en tik op **vCalendar delen**.
2. Voer een van de volgende handelingen uit:
 - Tik op **Bluetooth**. De vraag verschijnt om Bluetooth op de HTC Flyer in te schakelen en verbinding te maken met het ontvangende Bluetooth-apparaat.
 - Tik op **Mail**. Een nieuw berichtvenster verschijnt waarin de vCalendar automatisch als bijlage is opgenomen. Voor het verzenden van het bericht wordt uw standaard e-mailaccount gebruikt.
 - Tik op **Bericht**. Een nieuw berichtvenster verschijnt waarin de vCalendar automatisch als multimediate bijlage is opgenomen.

Herinneringen bekijken, verwijderen of uitstellen

Als u ten minste één herinnering hebt ingesteld voor een gebeurtenis, wordt het pictogram voor een aankomende gebeurtenis  weergegeven in het meldingengebied van de statusbalk.

1. Tik op de statusbalk en schuif met uw vinger omlaag over het scherm om het Meldingenvenster te openen.
2. Voer een van de volgende handelingen uit:
 - Tik op **Wis** om herinneringen voor gebeurtenissen en alle andere meldingen te verwijderen.
 - Nadat u het Meldingenvenster hebt geopend, tikt u op de herinnering voor de gebeurtenis. Een lijst met alle herinneringen voor aankomende gebeurtenissen verschijnt. Tik op **Alles uitstellen** om alle herinneringen voor vijf minuten uit te stellen, of tik op **Alles verwijderen** om alle herinneringen voor gebeurtenissen te verwijderen.
 - Druk op  om de herinneringen in behandeling te houden in het meldingengebied van de statusbalk.

Agenda's weergeven of verbergen

Druk in een willekeurige Agenda-weergave op  en selecteer of wis een agenda om deze te tonen of verbergen.



Agenda's worden op de HTC Flyer gesynchroniseerd, ongeacht of u ze al dan niet verbergt.

Agenda-instellingen wijzigen

U kunt de instellingen van Agenda aanpassen om aan te geven hoe deze gebeurtenissen moet weergeven en hoe u van komende gebeurtenissen op de hoogte wordt gebracht.

Druk in een willekeurige Agenda-weergave op  en tik op **Instellingen** (of op **Meer > Instellingen**).

Herinneringsinstellingen

Alle agenda's	Selecteer dit keuzevakje om dezelfde instellingen voor herinneringen voor alle soorten agenda's te gebruiken. Als u dit keuzevakje wist, kunt u voor elke agenda eigen instellingen opgeven.
Alarmtonen en meldingen instellen	Geef op dat een herinnering een alarm moet openen of u een melding sturen, of schakel meldingen van gebeurtenissen uit van de HTC Flyer.
Standaard herinneringstijd	Kies hoe lang voor een gebeurtenis u wilt worden gewaarschuwd.
Beltoon selecteren	Selecteer een beltoon die moet klinken als u een herinnering ontvangt.
Afgewezen gebeurtenissen verbergen	Kies of u gebeurtenissen wilt verbergen of weergeven waarvoor u uitnodigingen hebt afgewezen.

Instellingen voor Agenda-weergave

Starten in	Kies de standaardweergave die getoond moet worden bij het openen van de Agenda.
Eerste dag van de week	Stel de weergaven Maand en Week in om op een zondag of een maandag te beginnen.
Weer opnemen	Klik in dit keuzevakje als u weersinformatie in de lijst met gebeurtenissen in de dagweergave wilt zien.
Stad	Als het weer is opgenomen, toont de weergave Dag standaard het weer van de huidige locatie. U kunt echter ook het weer in een andere stad laten weergeven.

Over de widget Agenda

U kunt een widget Agenda aan het startscherm toevoegen. De widgets bieden verschillende weergaven van de agenda.

Tik op een dag of gebeurtenis in de widget om de toepassing Agenda te openen.

Kaarten en locatie

Locatie-instellingen

Locatiediensten inschakelen

Om uw locatie op de HTC Flyer te kunnen terugvinden, moet u de locatiebronnen inschakelen.

1. Druk in het beginscherm op  en tik vervolgens op **Instellingen > Locations**.
2. Selecteer een of beide van de volgende onderdelen:

Draadloze netwerken gebruiken	Gebruik Wi-Fi of uw mobiele gegevensverbinding om uw locatie bij benadering te zoeken.
GPS-satellieten gebruiken	Zoekt de nauwkeurige GPS-locatie. Hiervoor is echter wel een onbelemmerd uitzicht op de hemel en meer batterijvermogen nodig.

Locations

Over Locations

Zoek naar interessante plaatsen, haal routebeschrijvingen op naar plaatsen waar u heen wilt gaan, en rij aan de hand van een GPS-routebeschrijving met Locations. Locations is ook uw perfecte reisgenoot, of u nu thuis of in een ander land bent. Met Locations kunt u vooraf kaarten downloaden zodat u zich niet bezorgd hoeft te maken over de beschikbaarheid van een internetverbinding onderweg of over hoge kosten voor gegevensroaming in het buitenland. Maak uw kaart klaar voordat u op stap gaat.



Als u in een gebied met veel hoge gebouwen bent, kan Locations moeite hebben met het nauwkeurig bepalen van uw locatie.

Uw locatie en de omgeving opzoeken.

1. Tik in het beginscherm op  > **Locations**.
2. Tik op  om de huidige locatie bij te werken of tik op  om de huidige locatie op de kaart weer te geven.
3. Selecteer een categorie waarin u geïnteresseerd bent om de plaatsen in de omgeving te bekijken. De plaatsen worden getoond volgens de afstand vanaf uw huidige locatie.

Zoeken naar een interessante plaats

U kunt zoeken aan de hand van de naam van een bedrijf, straat of stad. Tijdens het invoeren van de gewenste plaats worden hiermee overeenkomsten uit de database, footprints en eerder gezochte termen getoond.

1. Tik in Locations op .
2. Voer de plek in waarnaar u wilt zoeken. Overeenkomstige bedrijven worden gesorteerd op afstand vanaf de huidige locatie weergegeven.
3. Als u niet kunt vinden waarnaar u zoekt, moet u doorgaan met typen om de zoekopdracht te beperken.



Het zoeken wordt in het huidige land uitgevoerd. Als u in een ander land wilt zoeken, tikt u op **Huidige zoekregio**.

4. Tik op een vestiging om een routebeschrijving op te halen, deze op de kaart te tonen, enzovoort.

Naar een adres zoeken

1. Tik in Locations op .
2. Typ in het zoekvak de naam van de straat of stad die u wilt opzoeken (u hoeft niet het volledige adres te typen). Om bijvoorbeeld "Nieuwe kerkstraat 15, Amsterdam, NL" op te zoeken, hoeft u alleen "Kerk" of "Amsterdam" te typen om het zoeken te starten.



U kunt ook op postcode zoeken. Typ alleen de postcode in het zoekvak en tik op .

Een lijst met voorstellen verschijnt om u te helpen bij waar u naar zoekt.

Kaarten bekijken

Tik in Locaties op .

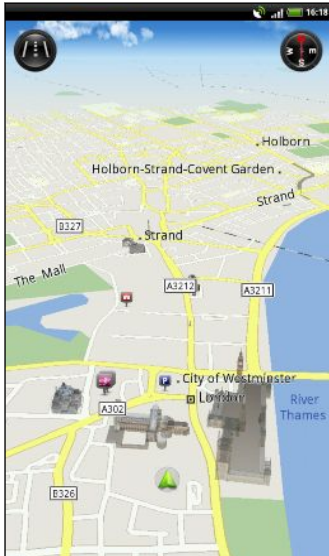

Tik om te wisselen tussen 2D en 3D-weergave.



Nuttige plaats. Tik om details te bekijken, een routebeschrijving op te halen, of de plaats te delen.



Uw huidige locatie.



Tik om het kompas al dan niet te gebruiken.

Tik op het scherm om de zoomknoppen en de knop Mijn locatie  weer te geven.

Het kompas gebruiken

Moet ik rechtsaf of linksaf? Door het kompas te gebruiken, past de kaart zich aan uw richting aan zodat u weet waarheen u moet gaan.

Over de kaart bewegen

Ga met uw vinger over het scherm om andere delen van de kaart te bekijken.

In- of uitzoomen op een kaart

Voer een van de volgende handelingen uit:

- Spreid uw duim en wijsvinger uit over de kaart om in te zoomen.
- Druk uw duim en wijsvinger naar elkaar toe op de kaart om uit te zoomen.
- Dubbeltik op een locatie op de kaart om daarop in te zoomen.
- Tik op de kaart om de zoomknoppen te tonen en te gebruiken.

Kiezen welke nuttige plaatsen op de kaart weergegeven worden

1. Druk tijdens het bekijken van een kaart op  en vervolgens op **Weergave** (of op **Meer > weergaven**).
2. Kies de nuttige plaatsen die u al dan niet wilt zien als u een kaart bekijkt.



U kunt ook kiezen of u footprints en 3D-gebouwen op de kaart wilt zien.

3. Tik op **Gereed**.

Een locatie op de kaart vastzetten

Zet een favoriete locatie op de kaart vast en voeg deze toe als footprint, haal een routebeschrijving op, of deel hem met vrienden. Delen is een geweldige manier om uw vrienden op de hoogte te brengen van dat snackbarretje dat u hebt gevonden en die de beste kroketten van de stad verkoopt.

1. Houd tijdens het bekijken van een kaart een gebied op de kaart ingedrukt dat u wilt vastzetten.
2. Tik op  en kies of u de locatie wilt toevoegen als footprint, een routebeschrijving wilt ophalen, of deze wilt delen.



Druk om alle spelden van de kaart te verwijderen tijdens het bekijken van een kaart op  en tik op **Meer > Speld weghalen**.

De taal van straatnamen en interessante plaatsen wijzigen

1. Tik in het beginscherm op  > **Locaties**.
2. Tik in het tabblad In de buurt op  en tik op **Instellingen > Kaart > Taal kaart**.
3. Voer een van de volgende handelingen uit:



Gebruik eigen taal kaart	Gebruik dit als u de plaatselijke taal van de kaart wilt gebruiken. Als u bijvoorbeeld een kaart van Japan bekijkt, worden Japanse tekens gebruikt.
Gebruik best passende taal	Gebruik dit als u de huidige taalinstellingen wilt gebruiken. Mogelijk is dit niet voor alle kaarten beschikbaar.

Favoriete plaatsen registreren met HTC Footprints

Met HTC Footprints™ kunt u eenvoudig favoriete plekken opnemen en deze opnieuw bezoeken. U kunt een foto maken van een locatie zoals een restaurant of bezienswaardige plek, en deze samen met de precieze GPS-locatie, straatadres, telefoonnummer enzovoort opslaan.

De volgende keer dat u dezelfde plek wilt bezoeken, opent u gewoon de footprint. Vervolgens kunt u de locatie op de kaart bekijken, deze opzoeken op het web, enzovoort.

Een locatie als footprint toevoegen

1. Zoeken naar de bestemmingen waarheen u wilt gaan.
2. Tik op **Opslaan in Footprints**.
3. U kunt:
 - Tik op  om een foto te nemen en deze als foto voor de footprint toe te voegen.
 - Tik op  om de positie van de footprint op de kaart te verfijnen.
 - Tik op  om een aantekening voor de footprint toe te voegen.
 - Tik op **Categorieën selecteren** en kies de juiste labels voor de locatie.
 - Druk op  en tik op **Stem opnemen** om een gesproken notitie aan de footprint toe te voegen.
4. Tik op **Gereed**.

Een footprint als thuislocatie instellen

Bewaar uw huisadres als footprint zodat dit gemakkelijker als bestemming is in te stellen.

1. Open **Locaties** terwijl u op uw thuislocatie bent en ga naar het tabblad **Footprints**.
2. Tik onder **Huidige locatie** op .
3. Tik op **Gereed**.
4. Tik op **Mijn huis instellen**, selecteer uw huisadres in de lijst en tik op **Gereed**.



Tik op  als u uw huisadres wilt wijzigen.

Een Footprint opnieuw bezoeken

1. Tik in het tabblad **Footprints** op een category.
2. Tik op de Footprint die u opnieuw wilt bezoeken.
3. Tik in de informatievelden voor een routebeschrijving, om de footprint te delen, om op het web te zoeken enzovoort.

Een Footprint bewerken of wissen

1. Tik in het tabblad Footprints op een category.
2. Houd de footprint die u wilt bewerken of verwijderen.
3. Tik op **Bewerken** of **Verwijderen** in het optiemenu.

Uw footprints delen

1. Maak een footprint.
2. Tik in het tabblad Footprints op de footprint die u zojuist hebt gemaakt.
3. Tik op **Delen** en kies hoe u de footprint wilt delen.

Meerdere footprints verwijderen

1. Tik in het tabblad Footprints op een category.
2. Druk op  en tik op **Verwijderen**.
3. Selecteer de berichten die u wilt wissen en tik op **Verwijderen**.

Uw footprints exporteren

Maak een back-up van footprints door ze te exporteren en als .kmz-bestand op te slaan. U kunt geëxporteerde footprints ook in andere toepassingen openen zoals Google Earth™ op de pc.

1. Tik in het tabblad Footprints op een category.
2. Druk op  en vervolgens op **Exporteren**.



Druk op  en tik op **Alle markeringen opheffen** om de selectie voor alle footprints op te heffen.

Geëxporteerde footprints worden opgeslagen als .kmz-bestanden in de map Footprints op de geheugenkaart. Als u meerdere footprints tegelijk hebt geëxporteerd, worden ze samen in één .kmz-bestand opgeslagen.

Footprints importeren

Haal footprints waarvan u eerder een back-up hebt gemaakt terug op uit het interne geheugen. Ook kunt u .kmz-bestanden importeren die u in andere toepassingen hebt opgeslagen, of u kunt een foto als footprint gebruiken.

1. Druk in het tabblad Footprints op  en tik op **Importeren**.
2. Voer een van de volgende handelingen uit:
 - Tik om een foto te importeren op **Foto's**, ga naar de foto die u wilt importeren, en tik op de foto. Daarna kunt u informatie over de footprint toevoegen, zoals de locatie en categorie.
 - Om opgeslagen footprints of een ander .kmz-bestand te importeren, tikt u op **Gegevens Footprints** waarna u op het bestand tikt dat u wilt importeren.

Routebeschrijvingen

Haal gedetailleerde tekstaanwijzingen op over hoe u naar uw bestemming loopt of rijdt.

Een routebeschrijving ophalen vanaf de huidige locatie

1. Zoek in Locaties naar uw bestemming.



Hebt u footprints opgeslagen? U kunt ook een footprint instellen als uw bestemming. Ga naar het tabblad Footprints en kies een footprint.

2. Klik op **Routebeschrijving**.
3. Kies hoe u naar uw bestemming wilt gaan. De kaart verschijnt met de route naar uw bestemming.
4. Voer een van de volgende handelingen uit:
 - Tin onderin het scherm op **<** of op **>** om de route naar uw bestemming te volgen.
 - Schuif omhoog over de richtingsbalk en tik op de aanwijzingen om de route naar uw bestemming te volgen.

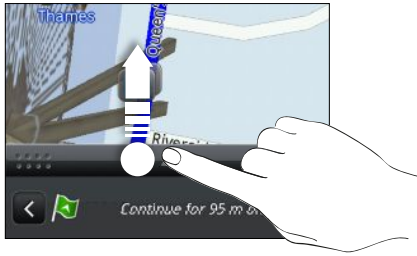

Als u voor uw land nauwkeurige aanwijzingen hebt, drukt u op **☰** en tikt u op **Premium Navi** om de routebeschrijving te starten.

Een routebeschrijving ophalen door een begin- en eindpunt op te geven.

1. Druk tijdens het bekijken van een kaart op **☰** en tik op **Routebeschrijving**.
2. Tik in het tekstvak **Mijn locatie** en zoek naar het gewenste beginpunt.
3. Tik in het tekstvak **Eindpunt** en zoek naar de gewenste bestemming.
4. Tik op **Rijden** of op **Lopen**, afhankelijk van hoe u naar uw bestemming wilt gaan.
5. Voer een van de volgende handelingen uit:
 - Tin onderin het scherm op **<** of op **>** om de route naar uw bestemming te volgen.
 - Schuif omhoog over de richtingsbalk en tik op de aanwijzingen om de route naar uw bestemming te volgen.



Als u voor uw land nauwkeurige aanwijzingen hebt, drukt u op **☰** en tikt u op **Premium Navi** om de routebeschrijving te starten.

Nauwkeurige navigatie gebruiken (Premium navigatie)

- Selecteer voor nauwkeurige navigatie de optie **GPS-satellieten** in Locatiebronnen.
- Controleer of u voor de door u gebruikte kaart over nauwkeurige navigatie beschikt.

Locations gebruiken om een bestemming in te stellen

1. Zoek in Locaties naar uw bestemming.



Hebt u footprints opgeslagen? U kunt ook een footprint instellen als uw bestemming. Ga naar het tabblad Footprints en kies een footprint.

2. Tik op .

Tijdens het navigeren kunt op het scherm tikken om te zien welke opties nog meer beschikbaar zijn.

Navigatievoorkeuren instellen

Kies hoe u wilt dat Locaties uw route bepaalt. U kunt aan Locaties doorgeven om snelwegen of tolwegen te vermijden, informatie over de rijstroken te geven, de routevoorkeuren instellen, enzovoort.

1. Tik tijdens de nauwkeurige navigatie op het scherm.
2. Tik op **Autopaneel > Instellingen > Navigator**.
3. Stel de voorkeuren in door een item te selecteren of er op te tikken.

Snelheids- en flitspaalwaarschuwingen uitschakelen

Als u de flitspaaldienst gebruikt, kunt u deze dienst eventueel tijdelijk uitschakelen.

1. Tik tijdens de nauwkeurige navigatie op het scherm.
2. Tik op **Autopaneel > Instellingen > Waarschuwingen**.
3. Wis de keuzevakjes **Snelheidswaarschuwing** en **Flitspaalwaarschuwing**.

Locatiediensten beheren

Controleer de kaarten, navigatie, flitspaalinformatie en stemmen voor nauwkeurige aanwijzingen die reeds op uw HTC Flyer staan.



1. Tik in het beginscherm op  > **Locaties**.
2. Druk op  en tik op **Meer ophalen**. In het tabblad Mijn licenties en inhoud staat een lijst diensten die reeds op uw HTC Flyer staan.

Kaarten downloaden of diensten kopen

Gaat u op vakantie naar een ander land? U kunt de kaart van het land waar u heen gaat gratis downloaden. U kunt ook extra diensten downloaden of kopen zoals navigatie, flitspaal, en nauwkeurige gesproken aanwijzingen.



U moet verbonden zijn met internet om kaarten en diensten te kunnen downloaden of kopen.

1. Tik in het beginscherm op  > **Locaties**.
2. Druk op  en tik op **Meer ophalen**.
3. Schuif naar de tab van het item of de dienst die u wilt downloaden.
4. Tik afhankelijk van uw keuze op **Downloaden** of op **Kopen**.

Afhankelijk van het land waar u de HTC Flyer hebt gekocht, hoeft u mogelijk alleen een boncode in te voeren om nauwkeurige navigatie in te schakelen. Als u een boncode hebt, voert u deze in door op **Boncode** bovenin het tabblad Navigatie aanschaffen te klikken.

Navigatiewidgets toevoegen

Voeg een favoriete bestemming, interessante plaatsen in de buurt en uw footprints als widgets op uw startscherm toe. Voeg de widget Navigeren toe om nauwkeurige navigatie naar uw favoriete bestemming toe te voegen. Voeg de widget Locations toe om op het startscherm naar interessante plaatsen en uw footprints te bladeren.

Autopaneel

Het Autopaneel gebruiken

Open op eenvoudige wijze footprints, interessante plaatsen en plaatsen in de buurt met Autopaneel en start de navigatie om te zien hoe u daar komt.

Tik in het beginscherm op  > **Autopaneel**.



Zoek naar een bestemming.



Interessante punten in de buurt van uw huidige locatie, zoals winkels of banken.



Download of koop extra diensten zoals navigatie, flitspaal, en nauwkeurige gesproken aanwijzingen.



Selecteer een footprint om als bestemming in te stellen.



Bekijk de plaatsen die u eerder hebt bezocht en kies er een als bestemming.



De opties voor Autopaneel instellen.

Google Maps

Over Google Maps

Met Google Maps™ kunt u uw huidige locatie bepalen, realtime verkeerssituaties bekijken en een gedetailleerde routebeschrijving naar uw gewenste bestemming opvragen.

Deze voorziening biedt tevens een zoekfunctie waarmee u interessante plekken of een adres kunt zoeken op een vector- of satellietkaart, of locaties kunt zoeken op straatniveau.





- U moet verbonden zijn met internet om Google Maps te kunnen gebruiken.
- Om uw locatie met Google Maps op te zoeken, moet u locatiebronnen inschakelen.
- De toepassing Google Maps beslaat niet elk land of elke stad.

Door kaarten gaan



Als u Google Maps opent, kunt u uw locatie snel op de kaart terugvinden of plaatsen in de buurt bekijken door in en uit te zoomen of te pannen.



Om uw locatie met Google Maps op te zoeken, moet u locatiebronnen inschakelen.



1. Tik in het beginscherm op  > **Kaarten**.
2. Tik op  om de huidige locatie weer te geven. De blauwe markering  geeft uw huidige locatie op de kaart aan.
3. Voer een van de volgende handelingen uit:

Verplaatsen	Schuif met uw vinger in een richting over het scherm om plaatsen in de buurt te bekijken.
Gebruik de kompasmodus	Tik op  om over te schakelen naar de kompasmodus. In de kompasmodus schakelt de kaart over naar een schuine kijkhoek die automatisch meedraait in de richting waarin u kijkt.

Inzoomen	<ul style="list-style-type: none"> ▪ Plaats uw duim en wijsvinger op het gebied waarop u wilt inzoomen en spreid uw vingers uit over de kaart. ▪ Tik op . ▪ Tik tweemaal op het gebied op de kaart waarop u wilt inzoomen.
Uitzoomen	<ul style="list-style-type: none"> ▪ Druk uw duim en wijsvinger naar elkaar toe op de kaart om uit te zoomen. ▪ Tik op .
Informatie voor een willekeurige locatie bekijken	<ol style="list-style-type: none"> 1. Houd een locatie op de kaart ingedrukt. Een ballon verschijnt over de locatie met het adres en een miniatuur van Straatweergave (indien beschikbaar). 2. Tik op de ballon voor meer informatie. <p>U kunt aanwijzingen naar de locatie ophalen, naar interessante plaatsen in de omgeving zoeken, enzovoort.</p>

Naar een locatie zoeken

U kunt in Google Maps naar een locatie zoeken, zoals een adres of type bedrijf of vestiging (bijvoorbeeld musea).

1. Voer in Kaarten de plek in waarnaar u wilt zoeken.
2. Tik op  om naar de opgegeven locatie te zoeken of tik op een voorgesteld zoekonderdeel. Het zoekresultaat verschijnt in de kaart.
3. Voer een van de volgende handelingen uit:
 - Tik op een markering  om dat zien of dat is waar u naar zoekt; tik op de ballon als dat het geval is.
 - Tik op  om de zoekresultaten als lijst weer te geven, en tik op de locatie.

Details over de geselecteerde locatie verschijnen op het scherm.

4. Voer een van de volgende handelingen uit:
 - Tik op de knoppen op het scherm om de locatie op een kaart te bekijken, voor richtingaanwijzingen, de locatie in Street View bekijken indien beschikbaar, enzovoort. Schuif over het scherm omlaag voor meer opties.
 - Schuif naar links of rechts om de informatie over de volgende of vorige zoekresultaten te bekijken.

De kaart wissen

Nadat u op een kaart hebt gezocht, kunt u de verschillende markeringen verwijderen die daarop zijn getekend.

Druk op  en tik op **Kaart wissen**.

Zoeken naar een interessante plaats in de omgeving

Gebruik Plaatsen om interessante plaatsen in de buurt van uw huidige locatie te zoeken. Plaatsen gebruikt Google Maps om naar algemene plaatsen te zoeken die u mogelijk wilt vinden, zoals het dichtstbijzijnde benzinstation of bankautomaat.





Voordat u Plaatsen gebruikt, moet u de locatiebronnen inschakelen.

1. Tik in het beginscherm op  > **Plaatsen**.
2. Tik op het type plaats dat u wilt zoeken.
3. Voer een van de volgende handelingen uit:
 - Als een of twee interessante plaatsen zijn gevonden, worden de zoekresultaten als markeringen op de kaart weergegeven. U kunt op de markering tikken en vervolgens op de ballon om meer informatie over de plaats te bekijken.
 - Als verschillende plaatsen zijn gevonden, verschijnen de zoekresultaten in een lijst. Tik op een plaats om meer informatie weer te geven.

Routebeschrijvingen

Haal een uitgebreide routebeschrijving op. Google Maps kan richtingaanwijzingen geven voor wandelingen, openbaar vervoer of auto.

1. Druk tijdens het bekijken van een kaart op  en tik op **Routebeschrijving**.
2. Voer een van de volgende handelingen uit:
 - Gebruik uw huidige locatie als beginpunt of geef in het eerste tekstvak een locatie op als beginpunt. Typ vervolgens de bestemming in het tweede tekstvak.
 - Tik op  om een adres uit uw contacten te selecteren of een punt dat u op de kaart aantikt.



3. Kies hoe u naar uw bestemming wilt gaan door op de knop auto, openbaar vervoer of lopen te tikken.

4. Tik op **Ga**. Het volgende scherm toont de routebeschrijving als lijst.



Als voor de bestemming verschillende locaties mogelijk zijn, moet u de gewenste selecteren.

5. Tik op een onderdeel om de routebeschrijving op de kaart weer te geven.
6. Tik op de pijltjes op de kaart om de aanwijzingen te volgen.

Als u de route hebt bekeken of gevolgd, drukt u op  en tikt u op **Kaart wissen** om de kaart opnieuw in te stellen. Uw bestemming wordt automatisch in de geschiedenis van Google Maps opgeslagen.

Hulp halen

Hulp en meer informatie ophalen over Kaarten.

Druk in het geopende bericht op  en tik op **Meer > Help**. De webbrowser opent de webpagina van de Google Maps Help site.

Uw vrienden opzoeken met Google Latitude (Per land beschikbaar)

Met Google Latitude® kunnen u en uw vrienden locaties en statusberichten met elkaar delen. Hij geeft u ook een routebeschrijving naar de locaties van uw vrienden, laat u de details van uw locatie per e-mail versturen, en nog veel meer.

Uw locatie wordt niet automatisch gedeeld. U moet lid worden van Latitude en vervolgens uw vrienden uitnodigen om uw locatie te bekijken of hun uitnodigingen accepteren. Alleen vrienden die u specifiek hebt uitgenodigd of geaccepteerd, kunnen uw locatie zien.

Latitude openen en deelnemen

1. Tik in het beginscherm op  > **Kaarten**.
2. Druk tijdens het bekijken van een kaart op  en tik op **Doe mee aan Latitude**.
3. Nadat u zich bij Latitude hebt gevoegd en de toepassing hebt gesloten, kunt u het volgende doen om het in het startscherm te openen:
 - Tik op  > **Latitude**.
 - Open Kaarten, druk op  en tik op **Latitude**.

Contacten

Contacten vanaf uw oude telefoon overzetten

Eenvoudig contacten vanaf uw oude telefoon overzetten naar de HTC Flyer via Bluetooth. Afhankelijk van het model van de oude telefoon, kunt u ook andere soorten gegevens overzetten naar de HTC Flyer, zoals SMS-berichten en items in de agenda.

1. Tik in het beginscherm op  > **Overdragen**.
2. Tik op **Volgende** om te beginnen.
3. Selecteer de naam en het model van de oude telefoon.
4. Schakel op de oude telefoon Bluetooth in en maak de telefoon zichtbaar.
5. Tik op de HTC Flyer op **Volgende** om door te gaan. De HTC Flyer schakelt Bluetooth automatisch in en gaat op zoek naar Bluetooth-apparaten.
6. Selecteer uw oude telefoon in de lijst met apparaten en tik op **Volgende**. Vervolgens probeert de HTC Flyer automatisch een koppeling te maken met uw oude telefoon. Op het scherm verschijnt een beveiligingscode.
7. Typ dit wachtwoord op de oude telefoon of bevestig het.
8. Klik in het keuzevakje **Contacten** (en in die van andere soorten gegevens die u wilt importeren) en tik op **Volgende**.
9. Tik op **Gereed** als de HTC Flyer klaar is met het importeren van de gegevens.

Over de applicatie Contacten

In de toepassing Contacten ziet u de contacten die u op de HTC Flyer hebt gemaakt evenals de contacten van uw Google-account, sociale netwerken zoals Facebook en Twitter, en uw Exchange ActiveSync werk account als u bij deze accounts bent aangemeld. Afgezien van de contactgegevens ziet u ook hun status-updates, verjaardagherinneringen, en andere informatie.

U kunt zelfs de communicatie zien en beheren die u met uw contactpersonen hebt gehad, zoals het uitwisselen van e-mailberichten.

1. Tik in het beginscherm op  > **Contacten**.
2. Tik op een van de volgende tabs:



Alle

Geeft een overzicht van alle contacten die gemaakt zijn op de HTC Flyer, uw online accounts, enzovoort.



groepen

Hiermee wijst u contacten aan groepen toe zodat u eenvoudig met een groep kunt communiceren.



Uw lijst met contactpersonen

Het tabblad Allen van de toepassing Contacten  toont alle contacten op uw HTC Flyer en van de online-accounts waarbij u bent aangemeld. Als u de toepassing Contacten opent nadat u zich net bij een nieuwe account hebt aangemeld, wordt u gevraagd of u contacten van die account aan uw lijst met contactpersonen wilt toevoegen.

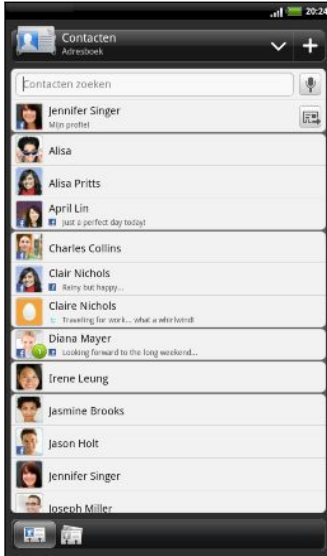
De lijst met contacten toont ook de contacten die op uw SIM-kaart zijn opgeslagen (gewoonlijk gemarkeerd met het pictogram van de SIM-kaart .



Op het tabblad Allen kunt u het volgende doen:

- Open uw profiel en bewerk uw eigen contactgegevens.
- Contacten maken, bewerken of zoeken.
- Bekijk statusupdates van vrienden in uw sociale netwerkaccounts zoals Facebook en Twitter.
- Tik op de naam van een contactpersoon om het scherm met gegevens voor die contact te openen.
- Laat een meldingspictogram weergeven zoals  2 als een contact u iets heeft gestuurd zoals een nieuw e-mail bericht, een live feed heeft gepost of als het zijn of haar verjaardag is.
- Kijk wie online is in Google Talk. Pictogrammen voor de online-status worden weergegeven als u bent aangemeld bij Google Talk op de HTC Flyer. Zo betekent bijvoorbeeld  dat de contact voor een chat beschikbaar is.

De lijst met contacten filteren



U kunt kiezen om alleen contacten van een bepaald type weer te geven, bijvoorbeeld Google-contacten of Facebook-contacten.

1. Tik in het beginscherm op  > **Contacten**.
2. Op het tabblad Allen kunt u het volgende doen:
 - Tik op de pijl of het titelgebied onder de statusbalk om een keuzemenu van uw online-accounts te openen, en tik op de account waarvan u de contacten wilt weergeven.
 - Druk op , tik op **Bekijken**, en kies de soorten contactpersonen die u in de lijst wilt weergeven.

U kunt ook kiezen hoe u uw contacten wilt weergeven en sorteren.



Uw profiel instellen

Sla uw persoonlijke contactgegevens op om ze eenvoudig naar anderen te kunnen sturen.



1. Tik in het beginscherm op  > **Contacten**.
2. Op het tabblad Alle:
 - Tik op **Mij** en kies of u uw profiel aan een bestaande contactrecord wilt koppelen die uw persoonlijke gegevens reeds bevat of dat u uw profiel wilt bewerken.
 - U ziet uw accountnaam of e-mailadres als u bent aangemeld bij een van uw online accounts zoals uw Google-account of Facebook voor HTC Sense. Tik op uw naam of e-mailadres, druk op , en tik op **Bewerken**.
3. Typ of bewerk uw naam en contactgegevens.
4. Tik op  of op uw foto en kies of u uw zelfportret wilt nemen of dat u een andere foto voor uw profiel wilt gebruiken.
5. Tik op **Opslaan**.

Contacten vanaf uw SIM-kaart importeren

Als u SIM-contacten importeert, kunt u ze opslaan op de HTC Flyer of toevoegen aan uw Google contacten of Exchange ActiveSync contacten als u de betreffende accounts hebt ingesteld.

1. Tik in het beginscherm op  > **Contacten**.
2. Druk in het tabblad Allen op  en tik op **Importeren/Exporteren** > **Van SIM-kaart importeren**.
3. Als u een Google- of Exchange ActiveSync-account hebt ingesteld op de HTC Flyer, tikt u op het type voor de geïmporteerde contacten.
4. Voer een van de volgende handelingen uit:
 - Tik op een of meer SIM-contacten die u wilt importeren.
 - Als u alle contactpersonen wilt importeren, drukt u op  en tikt u op **Alles selecteren**.
5. Tik op **Opslaan**.

Een nieuwe contactpersoon toevoegen

1. Tik in het beginscherm op  > **Contacten**.
2. Tik op het tabblad Allen op .

3. Selecteer het Type contact, bijvoorbeeld Google of Exchange ActiveSync. Dit bepaalt met welke account het contact wordt gesynchroniseerd.



Sommige velden zijn mogelijk niet beschikbaar als u contacten aan uw SIM-kaart toevoegt.

4. Tik in het veld **Naam** en typ de naam van de contactpersoon.



Tik op  als u de voor-, midden- en achternaam van de contactpersoon gescheiden wilt invoeren. Afhankelijk van het type contact kunt u mogelijk ook een voorvoegsel (De heer, Mevrouw) of een achtervoegsel (Jr of Sr) toevoegen.

5. Typ de contactgegevens in de betreffende velden.

Druk op  als u eerst het schermtoetsenbord wilt sluiten zodat u gemakkelijker door de andere velden kunt bladeren.

6. Tik op **Opslaan**.

Zoeken naar een contact



Zoek naar namen of e-mailadressen van contacten die u hebt gemaakt op de HTC Flyer of gesynchroniseerd met uw online-accounts.

1. Tik in het beginscherm op  > **Contacten**.
2. Typ in het zoekvak de eerste paar letters van de naam of het e-mailadres van de contactpersoon. Overeenkomstige contacten worden getoond.
3. Tik op de contactpersoon waarvan u het scherm Contactdetails wilt openen.

Contacten importeren uit een Exchange ActiveSync-account

U kunt naar een contact van uw werk zoeken in uw Exchange ActiveSync-account en deze naar de HTC Flyer kopiëren.

Uw Exchange ActiveSync-account moet op de HTC Flyer zijn ingesteld.

1. Tik in het beginscherm op  > **Contacten**.
2. Typ in het zoekvak de eerste paar letters van de naam of het e-mailadres van de contactpersoon.
3. Tik op . Onder Bedrijfscontacten worden overeenkomstige namen opgesomd.
4. Tik op de naam van de contact die u naar uw HTC Flyer wilt kopiëren tik op **In Contacten opslaan**.

Contactgegevens samenvoegen

Als u dezelfde contactgegevens op uw HTC Flyer, Google-account en sociale netwerkaccounts, zoals Facebook en Twitter hebt staan, zal de HTC Flyer proberen deze automatisch te combineren of u kunt beslissen welke contacten u wilt combineren. Door identieke contacten te combineren voorkomt u dubbele records in uw lijst met contacten.

Overeenkomende suggesties voor contacten accepteren

Als uw HTC Flyer contactgegevens vindt die hij kan samenvoegen, verschijnt het pictogram voor overeenkomende suggesties  in het berichtgebied van de statusbalk.

1. Schuif het meldingenvenster omlaag en tik op **Voorstel overeenkomende contacten**. Een lijst verschijnt met contacten waarvoor samenvoegen wordt voorgesteld.

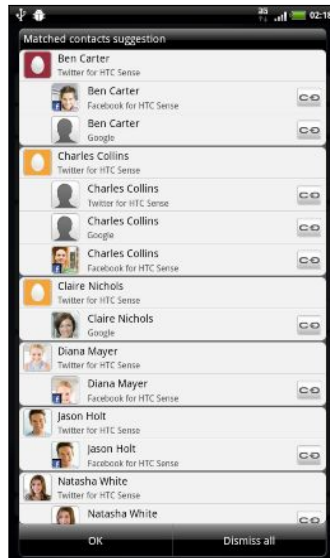

2. Tik op  om ze samen te voegen.
3. Tik op OK.



Als u geen van uw contacten wilt samenvoegen, tikt u op **Alles negeren**.



Een lijst van al uw gekoppelde contacten bekijken

1. Tik in het beginscherm op  > **Contacten**.
2. Druk in het tabblad Allen op  en tik op **Gekoppelde contacten** (of op **Meer > Gekoppelde contacten**). De lijst Alle gekoppelde contacten verschijnt waarin u de samengevoegde accounttypen en informatie kunt controleren.
3. U kunt eventueel de koppeling van een accounttype verbreken of herstellen.
4. Tik op OK als u klaar bent.



Contactgegevens handmatig samenvoegen

1. Tik in het beginscherm op  > **Contacten**.
2. Tik in het tabblad **Allen** op de naam van de contact (niet op het pictogram of de foto) die u wilt koppelen.
3. Tik op  of  (als er voorgestelde koppelingen zijn).
4. In het scherm kunt u:
 - Tik onder **Voorgestelde koppelingen** op  om de contact aan een account te koppelen.
 - Tik onder **Contact toevoegen** op een van de opties om met een andere contact te koppelen.

De koppeling verbreken



1. Tik in het beginscherm op  > **Contacten**.
2. Tik in het tabblad **Allen** op de naam van de contact (niet op het pictogram of de foto) die u wilt koppelen.
3. Tik op .
4. Tik onder **Gekoppelde contacten** op  naast een accounttype om de koppeling te verbreken.

Een back-up van de contacten op de geheugenkaart maken

1. Tik in het beginscherm op  > **Contacten**.
2. Druk op  en tik op **Importeren/Exporteren** > **Naar SD-kaart exporteren**.
3. Selecteer een account of type contacten om te exporteren en tik op **OK**.

Contacten vanaf de geheugenkaart importeren

U kunt alleen contacten importeren die naar de geheugenkaart zijn geëxporteerd met de optie **Naar SD-kaart exporteren**.

1. Tik in het beginscherm op  > **Contacten**.
2. Druk op  en tik op **Importeren/Exporteren** > **Van SD-kaart importeren**.
3. Als u Google of Exchange ActiveSync accounts instelt op de HTC Flyer, moet u op het type voor de geïmporteerde contacten tikken.

Contactgegevens en conversaties

Als u op een contact tikt op het scherm Contacten opent het scherm met contactgegevens met de informatie die u voor die contact hebt opgeslagen of gekoppeld.

Het scherm Contactdetails bevat de volgende tabs:

	<p>Details</p> <p>Toont de informatie die u voor de contact hebt opgeslagen. Neem rechtstreeks contact op door op een van de getoonde methoden te tikken. Als voor de contactpersoon bijvoorbeeld een mobiel telefoonnummer is opgenomen, kunt u op Bericht verzenden tikken.</p>
	<p>Berichten</p> <p>Toont de SMS-berichten die u met de contactpersoon hebt uitgewisseld. U kunt rechtstreeks vanuit dit tabblad een bericht van een contact beantwoorden.</p>
	<p>Mail</p> <p>Toont alle e-mailberichten die u van de contactpersoon hebt ontvangen. Tik op een e-mail om deze te openen.</p> <p>Vanuit dit tabblad kunt u ook een nieuwe e-mail maken om aan de contactpersoon te sturen.</p>
	<p>Updates en gebeurtenissen</p> <p>Toont de updates en gebeurtenissen voor de contact van sociale netwerkaccounts die u hebt gekoppeld, zoals Facebook, Twitter, en Flickr.</p> <p>Als u onder Gebeurtenissen een melding van de verjaardag van de contactpersoon ziet, kunt u op de melding tikken en kiezen hoe u hem of haar wilt groeten, zoals door op de muur van Facebook van de persoon te schrijven.</p>
	<p>Galerij</p> <p>Toont de Facebook en Flickr albums en foto's van de gekoppelde contact.</p>

Gegevens van een contact bewerken

1. Tik in het beginscherm op  > **Contacten**.
2. Houd in het tabblad Allen de contactpersoon ingedrukt en tik op **Contact bewerken**.



U kunt de contactgegevens van uw Facebook en Twitter contacten niet bewerken.

3. Typ de nieuwe gegevens voor de contact.
4. Tik op **Opslaan**.

Contacten verwijderen

1. Tik in het beginscherf op  > **Contacten**.
2. Druk in het tabblad Alle op  en tik op **Wissen**.
3. Selecteer de contacten die u wilt verwijderen en tik op **Verwijderen**.
4. Wanneer hierom wordt gevraagd, tikt u op **OK**.

Contactgegevens verzenden als een vCard

Deel eenvoudig met anderen uw eigen contactgegevens of enig ander contact op de HTC Flyer.

1. Tik in het beginscherf op  > **Contacten**.
2. Voer in het tabblad Alle een van de volgende handelingen uit:

Om te verzenden	Procedure
Iemands contactgegevens	Houd de naam ingedrukt van het contact (niet het pictogram of de foto) waarvan u de contactgegevens wilt verzenden, en tik op Contact verzenden als vCard .
Uw contactgegevens	Houd Mijn profiel ingedrukt en tik op Mijn profiel verzenden .

3. Selecteer de wijze van verzenden.

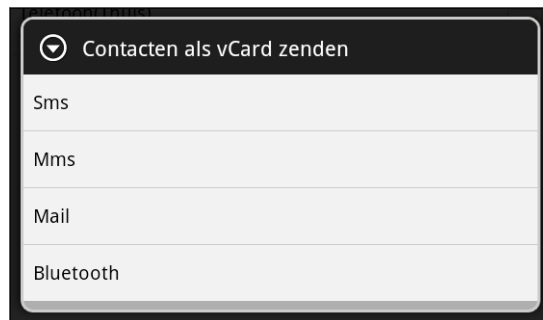

4. Selecteer het type informatie dat u wilt verzenden en tik op **Verzenden**.

Contactgroepen

Wijs contacten aan groepen toe zodat u eenvoudig met een groep kunt communiceren. U kunt groepen op de HTC Flyer ook synchroniseren met groepen in uw Google-account die via de webbrowser op uw computer bereikbaar is.

Een groep maken



1. Tik in het beginscherm op  > **Contacten**.
2. Tik op het tabblad Groepen op .
3. Typ een naam voor de groep en tik op **Contact aan groep toevoegen**.
4. Selecteer de contacten die u aan de groep wilt toevoegen en tik op **Opslaan**.



Als uw lijst met contacten lang is, kunt u de zoekbalk gebruiken om snel naar contacten te zoeken of op  drukken om het schermtoetsenbord te verbergen en door de lijst te schuiven.

5. Tik op  om een foto voor de groep te selecteren.
6. Tik op **Opslaan**.

Een groep bewerken

1. Tik in het beginscherm op  > **Contacten**.
2. Houd in het tabblad Groepen de groep ingedrukt en tik op **Groep bewerken**.
3. U kunt:
 - Tik op de naam van de groep om deze te wijzigen. U kunt alleen de naam wijzigen van groepen die u hebt gemaakt.
 - Tik op het pictogram links van de naam van de groep om de groepsfoto te wijzigen of verwijderen.
 - Tik om contacten aan de groep toe te voegen op **Contact aan groep toevoegen**, selecteer de contacten die u wilt toevoegen en tik op **Opslaan**.
 - Tik op  rechts van de contactnaam om deze uit de groep te verwijderen.
4. Tik op **Opslaan**.



Een bericht of e-mail naar een groep sturen



Elk verzonden bericht zal u aangerekend worden. Als u bijvoorbeeld een bericht stuurt aan een groep van vijf mensen, wordt u voor vijf berichten belast.

1. Tik in het beginscherm op  > **Contacten**.
2. Tik in het tabblad Groepen op de groep waaraan u een SMS/MMS-bericht of e-mail wilt sturen.
3. Ga naar het tabblad Handeling met groep en doe het volgende:
 - Tik op **Groep bericht sturen** om een SMS/MMS-bericht naar de groep te sturen.
 - Tik op **Groep e-mail sturen** om een e-mail naar de groep te sturen.

De volgorde van de contactgroepen veranderen

1. Tik in het beginscherm op  > **Contacten**.
2. Druk op het tabblad Groepen op  en tik op **Herordenen** (of op **Groepen herordenen**).
3. Houd  ingedrukt aan het einde van de groep die u wilt verplaatsen. Als de rij is gemarkeerd, sleept u deze naar de nieuwe positie en laat u los.

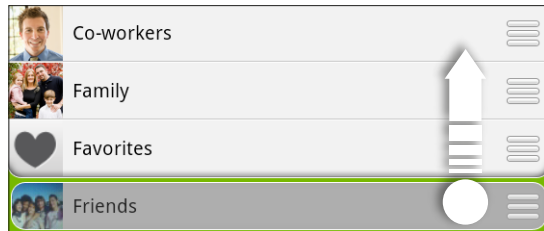

4. Tik op **Opslaan**.



De leden in een contactgroep herordenen

1. Tik in het beginscherm op  > **Contacten**.
2. Tik in het tabblad Groepen op de groep om de leden weer te geven.
3. Druk op , en tik op **Herordenen** (of op **Groepsleden herordenen**).
4. Houd  ingedrukt aan het einde van de naam van de contact die u wilt verplaatsen. Als de rij is gemarkeerd, sleept u deze naar de nieuwe positie en laat u los.
5. Tik op **Opslaan**.

Groepen verwijderen



U kunt alleen groepen verwijderen die u hebt gemaakt.

1. Tik in het beginscherm op  > **Contacten**.
2. In het tabblad Groepen kunt u:
 - Een groep ingedrukt houden die u wilt verwijderen en op **Groep verwijderen** tikken.
 - Druk op  en tik op **Groepen verwijderen** om meerdere contactgroepen te kiezen om te verwijderen.

Widgets Contacten toevoegen

Houd contact met verschillende groepen vrienden of collega's in uw leven. U kunt meerdere widgets Contacten op het beginscherm plaatsen, met voor elke widget een andere groep contacten.



1. Tik in het beginscherm op  > **Widget** > **Contacten**.
2. Tik op de stijl voor de widget en tik op **Selecteren**.
3. Selecteer de groep die u als widget wilt toevoegen.
4. Herhaal deze stappen als u meer widgets Contacten wilt toevoegen.

Contact opnemen met een contact

1. Ga in het Beginscherm naar de widget Contacten.
2. Tik op de foto van een contact (niet op de naam of statusupdate) in de widget. De standaard communicatiemethode wordt uitgevoerd die u voor deze contactpersoon hebt ingesteld.





Op de widget Contacten:

- Tik op de naam van een contactpersoon om het scherm met gegevens voor die persoon te openen.
- Tik op  om de toepassing Contacten te openen en al uw contacten te bekijken.

Groepsleden aan een widget Contacten toevoegen.

U kunt meer leden toevoegen aan de contactgroep op een widget Contacten.

- Tik op  als u slechts één lid wilt toevoegen.
- Tik op  als u meerdere leden wilt toevoegen.

Berichten

Berichten openen

Houd contact met de mensen die belangrijk zijn in uw leven. Gebruik de toepassing Berichten om tekst (SMS) en multimedia (MMS) berichten te sturen.

Tik in het beginscherm op  > **Berichten**. In het scherm Alle berichten worden al uw verzonden en ontvangen berichten netjes in conversaties, op contactnaam of op telefoonnummer geordend.

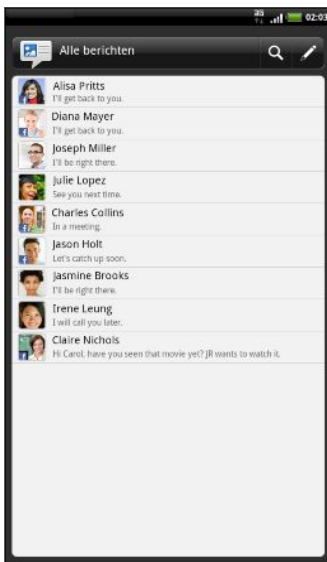



- Schuif omhoog of omlaag door de lijst met conversaties.
- Tik op de naam of telefoonnummer van een contact om de uitwisseling van berichten te bekijken.



U kunt uw berichten ook op het startscherm bekijken met de widget Berichten.

Een SMS-bericht zenden

1. Tik in het beginscherm op  > **Berichten**.
2. Tik op .
3. Vul een of meer ontvangers in. U kunt:
 - Typ de eerste paar letters van de naam van een contact of de eerste cijfers van een mobiel nummer. Tijdens het typen worden alle overeenkomende namen met telefoonnummers uit de lijst met contacten getoond. Tik op een naam of op een telefoonnummer.
 - Tik op  en selecteer de telefoonnummers van de contacten aan wie u het bericht wilt sturen. U kunt ook groepen met contactpersonen als ontvangers selecteren.
 - Typ het volledige telefoonnummer in het veld Aan.

4. Tik in het vak met de tekst **Tekst toevoegen** en typ het antwoord.



- Het aantal tekens voor een enkel SMS-bericht is beperkt (weergegeven boven de knop **Verzenden**). Als u de limiet overschrijdt, wordt het SMS-bericht als één bericht bezorgd maar als meerdere berichten gefactureerd.
- Uw tekstbericht wordt automatisch omgezet naar een multimediasbericht als u een e-mail-adres in het veld **Aan** hebt opgegeven, een onderwerp hebt getypt, een bijlage hebt toegevoegd of een bijzonder lang bericht hebt samengesteld.

5. Tik op **Verzenden**, of druk op om het bericht als concept op te slaan.

Een multimedia (MMS) bericht sturen

1. Tik in het beginscherm op > **Berichten**.
2. Tik op .
3. Vul een of meer ontvangers in. U kunt:
 - Typ de eerste paar letters van de naam van een contact of de eerste cijfers van een mobiel nummer. Tijdens het typen worden alle overeenkomende namen met telefoonnummers uit de lijst met contacten getoond. Typ het nummer of e-mailadres van een contact. E-mailadressen worden weergegeven als **E-mailadres weergegeven** is geselecteerd in Instellingen van de Ontvangerlijst.
 - Tik op en selecteer de telefoonnummers van de contacten aan wie u het bericht wilt sturen. U kunt ook groepen met contactpersonen als ontvangers selecteren.
 - Typ volledige telefoonnummers of e-mailadressen in het veld **Aan**.
4. Druk om een onderwerp toe te voegen op en tik op **Onderwerp toevoegen**.
5. Tik in het vak met de tekst **Tekst toevoegen** en typ het antwoord.

6. Tik op  en kies het type bijlage.

Afbeelding	Maak een foto en voeg deze toe, of voeg een bestaande foto toe.
Video	Neem een video en voeg deze toe, of voeg een bestaande video toe.
Audio	Maak een spraakopname en voeg deze toe of voeg een bestaand audiobestand toe.
App-aanbeveling	Selecteer een toepassing die u vanaf Android Market hebt geïnstalleerd en die u met anderen wilt delen. De URL waarvan de toepassing kan worden gedownload, wordt in de e-mail geplaatst.
Locatie	Voeg de huidige locatie toe (GPS moet zijn ingeschakeld) of een locatie die u op een kaart kiest.
Contact (vCard)	Selecteer een contact en selecteer de toe te voegen informatie.
Afspraak (vCalendar)	Select de gebeurtenis in de agenda die u wilt bijvoegen.



Tik op  nadat u een bijlage hebt toegevoegd om de opties weer te geven voor het vervangen, weergeven of verwijderen van de bijlage.

7. Tik op **Verzenden**, of druk op  om het bericht als concept op te slaan.

Een diavoorstelling maken

- Nadat u een foto, video of audio hebt toegevoegd aan het multimediebericht, tikt u op  > **Diavoorstelling**.
- Voer een van de volgende handelingen uit:

Een dia toevoegen	Tik op  , en kies of u een foto of een video wilt toevoegen.
Muziek of een spraakopname aan een dia toevoegen	Tik meteen na het toevoegen van een dia op  > Audio .
Een bijschrift aan een dia toevoegen	Tik op Tekst toevoegen en typ uw bericht.
Een dia bewerken	Tik op  , en kies of u de dia wilt vervangen, verwijderen of de duur instellen.
De diavoorstelling bekijken	Druk op  en tik op Voorbeeld (of op Meer > Voorbeeld). Tik in het voorbeeldscherm om de afspelknoppen te tonen.

- Tik als u klaar bent op **Verzenden**, of druk op  om het bericht als concept op te slaan.

Doorgaan met een conceptbericht

1. Druk in het scherm Alle berichten op  en tik op **Concepten**.
2. Tik op het bericht om het verder te bewerken.
3. Tik op **Verzenden**.

Een bericht lezen en beantwoorden

Afhankelijk van de meldingsinstellingen speelt de HTC Flyer een geluid af, trilt hij of geeft hij het bericht kort weer in de statusbalk wanneer u een nieuw e-mailbericht ontvangt. In de statusbalk verschijnt een pictogram voor een nieuw bericht .



1. Zo kunt u een bericht openen en beantwoorden:
 - Tik op de statusbalk en schuif met uw vinger omlaag over het scherm om het meldingenvenster te openen. Tik vervolgens op de melding voor het nieuwe bericht.
 - Open de toepassing Berichten om het bericht te openen en lezen.
2. Tijdens het lezen van het bericht kunt u:

Met een SMS antwoorden	Tik in het tekstvak dat de tekst Tekst toevoegen bevat, typ uw bericht en tik op Verzenden .
Met een MMS antwoorden	Tik in het tekstvak dat de tekst Tekst toevoegen bevat, typ uw bericht, tik op  om een bijlage voor het bericht te selecteren en tik op Verzenden .
Een telefoonnummer in het bericht bellen of opslaan	Tik op het telefoonnummer en kies of u een SMS wilt sturen of dit opslaan voor een contact.
Een koppeling in een bericht openen	Open de koppeling om deze in de webbrowser te openen.

Een bericht sturen naar een e-mailadres dat in het bericht is opgenomen, of dit opslaan	Tik op het e-mailadres. Kies of u een e-mail of een MMS wilt sturen of dat u het e-mailadres in uw contacten wilt opslaan.
Kies wat u met het bericht wilt doen.	Tik op een bericht om het optiemenu te openen en kies wat u met het bericht wilt doen, zoals doorsturen, berichtdetails bekijken, delen, enzovoort.

Antwoord naar een ander telefoonnummer van de contact sturen

Als voor een contact meerdere telefoonnummers op uw HTC Flyer zijn opgeslagen, ziet u het specifieke telefoonnummer dat gebruikt is in het bericht. Er staat ook een vette letter voor het telefoonnummer om het nummertype aan te duiden (bijvoorbeeld **M** betekent **Mobiel**).

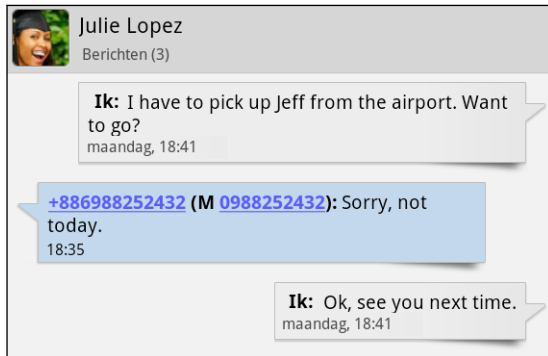

Vergeet niet dat uw antwoord wordt gezonden naar het telefoonnummer van het laatste bericht dat u van deze contact hebt ontvangen.

1. Tik in het scherm Alle berichten op een contact (of telefoonnummer) om de berichtuitwisseling met die contact te tonen.
2. Tik in het vak met de tekst **Tekst toevoegen** en typ het antwoord.
3. Druk op  en tik op **Meer > Telefoonnummer van ontvanger**.
4. Selecteer een ander telefoonnummer voor deze contact.

Een bericht doorsturen

1. Tik in het scherm Alle berichten op een contact (of telefoonnummer) om de berichtuitwisseling met die contact te tonen.
2. Tik op het bericht dat u wilt doorsturen en tik op **Doorsturen**.

3. Tik in het veld **Aan** om een of meer ontvangers toe te voegen.
4. Tik op **Verzenden**.



Tijdens het bekijken van de uitwisseling met berichten met de contactpersoon kunt u ook op  drukken, op **Doorzenden** tikken (of op **Meer > Doorzenden**), en daarna op het bericht tikken dat u wilt doorzenden.

Berichtconversaties bekijken

Terwijl u door de lijst met conversaties bladert in het scherm Alle berichten, kunt u de uitwisseling van berichten met een contact of telefoonnummer bekijken.

- Draai de HTC Flyer naar links en houd hem vast in liggende stand zodat een gesplitst venster verschijnt met de lijst met conversaties links en de uitwisseling van berichten met een contact of telefoonnummer rechts.



- Terwijl u de uitwisseling van berichten bekijkt, bladert u naar beneden en tikt u in het vak met **Tekst toevoegen** als u een antwoord wilt sturen. Schrijf het antwoord en tik op **Verzenden**. Druk na het verzenden op  om terug te keren naar de gesplitste weergave.

Een bijlage bekijken en opslaan vanuit een multimediatebericht

Als u zich zorgen maakt over de grootte van de gegevensdownloads, controleert u de grootte van een MMS-bericht voordat u het downloadt.



Wanneer **Automatisch ophalen** in de MMS-instellingen is uitgeschakeld, wordt alleen de berichtkop gedownload. Tik op de knop **Download** rechts van het bericht om het hele bericht op te halen.

- Als bijvoorbeeld een foto of video aan een ontvangen bericht is toegevoegd, tikt u daar op om de inhoud te bekijken.
- Als de bijlage een contact is (vCard), tik er op om de contactgegevens te bekijken en tik op **Opslaan** om deze aan uw contacten toe te voegen.

- Als de bijlage een afspraak of evenement is (vCalendar), tikt u er op en kiest u de agenda waarin u deze wilt opslaan, waarna u op **Importeren** klikt.
- Om de bijlage op de geheugenkaart op te slaan, houdt u het MMS-bericht ingedrukt en kiest u het type bijlage dat u wilt opslaan in het optiemenu.

Pushberichten

Pushberichten bevatten een webkoppeling. De koppeling is in veel gevallen bedoeld om een aangevraagd bestand te downloaden van een dienstverlener.

Als u een pushbericht ontvangt, verschijnt een meldingspictogram  in de statusbalk.

Een nieuw push-bericht openen en lezen

1. Druk op de statusbalk en schuif deze omlaag om het meldingenvenster te openen.
2. Tik op het nieuwe bericht.
3. Tik op **Website bezoeken**.

Alle pushberichten bekijken

1. Tik in het beginscherm op  > **Berichten**.
2. Druk op  en tik op **Pushberichten**.



U ziet deze optie alleen als u eerder push-berichten ontvangen hebt.

Conversaties beheren

Een bericht tegen verwijderen beschermen

U kunt een bericht vergrendelen zodat het niet wordt verwijderd, zelfs al u de andere berichten in de conversatie verwijdert.

1. Tik in het scherm Alle berichten op een contact (of telefoonnummer) om de berichtuitwisseling met die contact te tonen.
2. Tik op het bericht dat u wilt vergrendelen.
3. Tik op **Bericht vergrendelen** in het optiemenu. De voortgang van het verzenden wordt rechts van het bericht aangegeven .

Een SMS-bericht naar uw SIM-kaart kopiëren

1. Tik in het scherm Alle berichten op een contact (of telefoonnummer) om de berichtuitwisseling met die contact te tonen.
2. Houd een bericht ingedrukt en tik op **Naar SIM kopiëren**. Rechts van het bericht wordt een SIM-kaartpictogram  weergegeven.

Een enkel bericht verwijderen

1. Tik in het scherm Alle berichten op een contact (of telefoonnummer) om de berichtuitwisseling met die contact te tonen.
2. Tik op het bericht dat u wilt wissen.
3. Tik als het bericht is vergrendeld op **Bericht ontgrendelen** in het optiemenu en daarna tikt u op het bericht om het optiemenu opnieuw te openen.
4. Tik op **Bericht verwijderen** in het optiemenu.
5. Wanneer om bevestiging wordt gevraagd, tikt u op **OK**.

Meerdere berichten binnen een conversatie verwijderen

1. Tik in het scherm Alle berichten op een contact (of telefoonnummer) om de berichtuitwisseling met die contact te tonen.
2. Druk op  en tik op **Verwijderen** (of op **Meer > Verwijderen**).
3. Tik op **Verwijderen op selectie**.



U kunt ook op **Verwijderen op telefoonnummer** klikken als de contact meerdere telefoonnummers heeft gebruikt binnen de conversatie en u de berichten wilt verwijderen die vanaf een bepaald nummer zijn verzonden.

4. Selecteer de berichten die u wilt wissen en tik op **Verwijderen**.

Een conversatie verwijderen

1. Voer een van de volgende handelingen uit:
 - Houd op het scherm Alle berichten een contact (of telefoonnummer) ingedrukt waarvan u de berichten wilt verwijderen, en tik op **Verwijderen**.
 - U kunt ook op  drukken terwijl u de uitwisseling in een conversatie bekijkt en op **Verwijderen > Thread verwijderen** (of **Meer > Verwijderen > Thread verwijderen**) drukken.

Eventuele vergrendelde berichten in de reeks worden niet verwijderd, behalve wanneer u in het keuzevakje **Vergrendelde berichten verwijderen** klikt.
2. Wanneer wordt gevraagd of u de gehele reeks wilt verwijderen, tikt u op **OK**.

Meerdere conversaties verwijderen

1. Druk in het scherm Alle berichten op  en tik op **Verwijderen**.
2. Selecteer de berichtenreeksen die u wilt verwijderen.
3. Tik op **Verwijderen**. Eventuele vergrendelde berichten worden niet verwijderd.

Berichtopties instellen

Druk in het scherm Alle berichten op  en tik op **Instellingen**.

Meldingen

- Ontvang een melding in de statusbalk en stel de HTC Flyer in op trillen of een geluid afspelen als een bericht binnenkomt of als het verzenden van een bericht mislukt is, en selecteer een meldingsgeluid.
- Staat toe dat uw HTC Flyer pop-upberichten op het scherm weergeeft als berichten al dan niet met succes zijn verzonden, of schakel deze optie uit.

Tekstberichten (SMS)

- Een rapport ontvangen over de bezorgingsstatus van uw bericht.
- Bekijk of wijzig het nummer van het servicecentrum. (Aanbevolen wordt om het nummer niet te wijzigen omdat dit problemen kan opleveren bij het ontvangen en verzenden van berichten.)
- Bekijk of verwijder SMS-berichten die op uw SIM-kaart zijn opgeslagen, of kopieer berichten van de SIM-kaart naar het apparaatgeheugen.

Multimediaberichten (MMS)

- Een rapport ontvangen over de bezorgingsstatus van uw bericht.
- Een rapport ontvangen of elke ontvanger het bericht heeft gelezen of het zonder te lezen heeft verwijderd.
- Download automatisch complete MMS-berichten inclusief de berichttekst en bijlagen in uw service-gebied en tijdens roaming.
- Stel de berichtprioriteit en de maximale bestandsgrootte van MMS-berichten in. Als de grootte van het MMS-bericht wordt overschreden, wordt het bericht niet verzonden.

Algemeen

- Zoek in de geschiedenis van verzonden berichten, de gespreksgeschiedenis en de e-mailadressen van opgeslagen contacten en geef dit weer als u ontvangers aan een bericht toevoegt.
- Kies het maximale aantal SMS- of MMS-berichten om in elke conversatie op te slaan (met uitzondering van vergrendelde berichten) en schakel automatisch verwijderen van onvergrendelde oudere berichten in als de ingestelde limieten bereikt zijn.
- Stuur ontvangen SMS- en MMS-berichten naar een ander telefoonnummer of e-mailadres door. (Hiervoor worden mogelijk extra kosten berekend.)

Android Market en andere toepassingen

Toepassingen op Android Market zoeken en installeren

Android Market is de plaats waar u nieuwe toepassingen voor uw HTC Flyer kunt vinden. Maak een keuze uit een grote verscheidenheid aan gratis en betaalde toepassingen, variërend van productiviteitstoepassingen, entertainment, tot spelletjes.



Betaalde toepassingen zijn op dit moment alleen maar in bepaalde landen leverbaar.

Een toepassing zoeken en installeren

Als u toepassingen installeert en op uw HTC Flyer gebruikt, hebben ze mogelijk toegang nodig tot uw persoonlijke gegevens of tot bepaalde functies of instellingen op uw telefoon. Download en installeer alleen toepassingen die u vertrouwt.



Wees voorzichtig met het downloaden van toepassingen die toegang hebben tot functies of tot een groot deel van uw gegevens op de HTC Flyer. U bent verantwoordelijk voor de gevolgen van het gebruik van gedownloade toepassingen.

U hebt een Google Checkout-account nodig om items op Android Market te kunnen kopen.

1. Tik in het beginscherm op  > **Market**.
2. Voer een van de volgende handelingen uit om een toepassing te zoeken:

Door toepassingen bladeren	Blader door de lijst met apps.
Per categorie door toepassingen bladeren	Tik eerst op Toepassingen of op Spelletjes en tik vervolgens op een categorie. Onder een categorie kunt u de toepassingen filteren op Beste betaald , Beste gratis of Zojuist gearriveerd .
Naar een toepassing zoeken	Tik op  , typ de naam of het type van de toepassing waarnaar u zoekt, en tik op  .

3. Als u de gewenste toepassing hebt gevonden, tik er dan op en lees de beschrijving en beoordelingen van gebruikers.

4. Tik om de toepassing te downloaden of kopen op **Free** (voor gratis toepassingen) of op de prijknop onder **Buy** (voor betaalde toepassingen).
5. Als u akkoord gaat met de voorwaarden, tikt u op **OK** om de toepassing te downloaden en installeren.



U kunt gedurende een beperkte periode na aankoop een toepassing verwijderen en uw geld terug krijgen. Als u meer wilt weten over het terugbetalingbeleid voor betaalde toepassingen, gaat u naar de Android Market Help site (<http://market.android.com/support>).

Een geïnstalleerde toepassing openen

Voer een van de volgende handelingen uit:

- Als u het pictogram  in de statusbalk ziet, opent u het meldingscherm en tikt u op de toepassing om deze te openen.
- Tik in het beginscherm op  > **Market**. Druk op  en tik op **Mijn toepassingen**. Tik in het scherm Mijn toepassingen op de toepassing en vervolgens op **Openen**.
- Tik in het beginscherm op . Schuif in het scherm Alle toepassingen omlaag naar de tab Gedownload en tik op de toepassing.

Een toepassing verwijderen

U kunt elke toepassing verwijderen die u van Android Market hebt gedownload en geïnstalleerd.

1. Tik in het beginscherm op  > **Market**.
2. Druk op  en tik op **Mijn toepassingen**.
3. Tik op de toepassing die u wilt verwijderen en tik op **Verwijderen**.
4. Wanneer om bevestiging wordt gevraagd, tikt u op **OK**.
5. Kies de reden voor het verwijderen van de toepassing en tik op **OK**.

Hulp halen

Als u ooit hulp nodig hebt of vragen hebt over Android Market drukt u op  en tikt u op **Help**. De webbrowser opent de webpagina van Android Market Help.

De Klok gebruiken

Over de widget HTC Klok

Gebruik de widget HTC Klok om de huidige datum, tijd en locatie te bekijken. U kunt de Klok ook gebruiken om de tijd in een andere stad weer te geven.



De locatie voor de widget Klok wijzigen

Standaard laat de widget Klok het huidige weer zien. U kunt de widget Klok op het beginscherm aanpassen om het weer van een andere locatie weer te geven.

1. Houd de widget Klok ingedrukt en sleep hem naar de bewerkknop .
2. Kies een stad.



U kunt meer dan één widget Klok toevoegen op het uitgebreide beginscherm. Maak een keuze uit een reeks weergaven en designs en kies de stad die u wilt weergeven.

De toepassing Klok gebruiken

Haal meer uit de toepassing Klok dan alleen de standaard datum en tijd. Gebruik uw HTC Flyer als een burea klok, compleet met weerinformatie of als een wereldklok zodat u kunt zien hoe laat het in verschillende landen wereldwijd is. U kunt hem ook instellen als wekker, stopwatch, en afteltimer.

U kunt de toepassing Klok als volgt openen:

- Tik op de widget Klok op het beginscherm.
- Tik in het beginscherm op  en tik op Klok.

Tik op de tabs op de onderste rij of schuif uw vinger over de tabs om tussen de verschillende functies van de toepassing Klok te wisselen.

De Bureauklok

De Bureauklok toont de datum, de tijd en het weer. Verder worden een wekker-indicator, het batterijniveau en uw naderende afspraken weergegeven.

- Tik op de weersafbeelding of -informatie om de toepassing Weer te openen waar u de weersverwachting voor de komende paar dagen ziet.

- Tik op  om het scherm iets te dimmen op de Bureaubladklok.

Tik op een willekeurige plek op het scherm om alles weer zichtbaar te maken.

- Tik op  om het scherm te dimmen en de screensavermodus te starten.

In de screensaver-modus geeft de Bureauklok alleen de datum en tijd weer en en positie verandert elke paar minuten op het scherm. Tik op een willekeurige plek op het scherm om alles weer zichtbaar te maken.

- Schakel de modus voor energiebesparing in of uit door het selectievakje in te schakelen of te wissen.

- Als u binnenkort meerdere afspraken hebt, bladert u omlaag door de lijst om ze te bekijken.

De Wereldklok gebruiken

Gebruik het scherm Wereldklok van de toepassing Klok om de huidige tijd op verschillende plaatsen ter wereld tegelijk te zien. U kunt ook uw woonplaats instellen, meer steden toevoegen aan de lijst van de wereldklok, en de tijdzone, datum en tijd met de hand instellen.

De woonplaats instellen

1. Druk in het tabblad Wereldklok op  en tik op **Instellingen**.
2. Typ de naam van uw woonplaats. Tijdens het typen wordt de lijst gefilterd zodat de bijpassende steden en landen worden getoond.
3. Blader door de lijst en tik op uw woonplaats.

Datum, tijdzone en tijd instellen

Als u de tijdzone, datum en tijd van de HTC Flyer met de hand wilt instellen, moet u eerst de automatische tijdsynchronisatie uitschakelen.

1. Druk in het tabblad Wereldklok op  en tik op **Plaatselijke tijdstellingen**.
2. Wis het keuzevakje **Automatisch** en stel de tijd, datum en tijdzone in.



U kunt ook op  drukken en op **Instellingen > Datum en tijd** tikken om het scherm Datum- en tijdstellingen te openen.

Een stad toevoegen aan het scherm Wereldklok

Voeg meer steden toe aan het scherm Wereldklok zodat u direct de datum en tijd in deze steden kunt bekijken.

1. Tik in het tabblad Wereldklok op .
2. Voer de naam van de stad in die u wilt toevoegen. Tijdens het typen wordt de lijst gefilterd zodat de bijpassende steden en landen worden getoond.
3. Blader door de lijst en tik op de stad die u wilt toevoegen.

Een alarm instellen

U kunt het scherm Alarmsignalen van de toepassing Klok gebruiken om een of meer weksignalen in te stellen.

1. Schakel in het tabblad Alarms het selectievakje voor een alarm in.
2. Sleep onder Alarm instellen met uw vinger omhoog of omlaag om de bladerwielletjes voor de tijd te rollen en de alarmtijd in te stellen.
3. Kies uit de beschikbare opties. U kunt:
 - De **Beschrijving** voor het alarm invoeren en het **Alarmgeluid** kiezen dat u wilt gebruiken.
 - Tik op **Herhalen**. Selecteer de weekdays waarop het alarm moet afgaan en tik op **OK**.
 - Vink het keuzevakje **Trillen** aan als u wilt dat de HTC Flyer ook trilt als het alarm afgaat.
4. Tik op **Gereed** als u klaar bent met het instellen van het alarm.



- Tik in het keuzevakje van een alarm om dit te wissen, waarmee u het alarm uitschakelt.
- Tik op  als u meer dan drie alarms moet instellen.

Een alarm wissen

1. Druk in het tabblad Alarms op  en tik op **Verwijderen**.
2. Voer de items in die u wilt wissen en tik op **Verwijderen**.

De instellingen voor het alarmgeluid wijzigen

Druk in het tabblad Alarms op  en tik op **Instellingen**. U kunt de volgende instellingen wijzigen:

Alarm in stille modus	Deze optie is standaard geselecteerd. Hierdoor klinkt het alarmsignaal, ook als het volume op stille modus is ingesteld. Wis dit keuzevakje als u wilt dat het alarm evenmin geluid heeft als het volume van de HTC Flyer in de stille modus staat.
Alarmvolume	Stel het volumeniveau voor het alarmsignaal in.

Uitsteltijd	Stel in hoe lang het volgende alarm wordt uitgesteld.
Gedrag zijknop	Kies wat er gebeurt met het alarmsignaal als u op de knop op de zijkant (Volume omhoog/Volume omlaag) drukt. U kunt de knop instellen op uitstellen, het alarmsignaal stoppen, of de knop uitschakelen. De knop werkt alleen als het scherm niet is vergrendeld.

Het Weer bekijken



Gebruik de toepassing en de widget Weer om het actuele weer en de weersverwachtingen voor de volgende paar dagen te bekijken. Behalve voor de huidige locatie kunt u weersvoorspellingen ook voor andere steden wereldwijd bekijken. Uw instellingen in de toepassing Weer bepalen ook de weersinforematie die in de Klok en de Agenda worden getoond.





Om uw HTC Flyer de huidige locatie te laten detecteren en het plaatselijke weer te laten weergeven in de toepassing en widget Weer evenals in Kloken Agenda:

- u moet Wi-Fi of het mobiele netwerk inschakelen en gebruiken om verbinding met internet te maken.
- Locatiediensten moet zijn ingeschakeld. Als u deze niet hebt ingeschakeld toen u de HTC Flyer voor het eerst instelde, kunt u dat nu doen in **Instellingen > Locations**.



1. Tik in het beginscherm op  > **Weer**.

Een animatie op het volledige scherm verschijnt van het huidige weer en de weersinformatie zoals de temperatuur, de tijd van de zonsondergang enzovoort. Tik in de weergave op volledig scherm op  of  om het weer in andere steden te bekijken.

2. Tik op  om meer informatie weer te geven. U kunt plaatselijke weersvoorspellingen voor de huidige dag en de komende dagen bekijken.
3. Tijdens het bekijken van weersvoorspellingen kunt u:
 - Veeg met uw vinger omhoog of omlaag over de lijst met steden en tik op een stad om er de weersvoorspelling voor te bekijken.
 - Tik op  om de weersinformatie te updaten.

Een stad toevoegen aan het scherm Weer

Voeg meer steden toe aan het scherm Weer zodat u direct de weersverwachtingen voor deze steden kunt bekijken. Naast de huidige locatie kan het scherm Weer maximaal 15 steden weergeven.

1. Tik in het scherm Weer op . Druk anders op  en tik dan op **Toevoegen**.
2. Voer de locatie in die u wilt toevoegen. Tijdens het typen wordt de lijst gefilterd om de mogelijke locaties te tonen aan de hand van de getypte letters.
3. Tik op de gewenste stad om deze te selecteren.

De volgorde van steden in het scherm Weer wijzigen

1. Druk in het scherm Weer op  en tik op **Bewerken**.
2. Houd  ingedrukt aan het einde van het item dat u wilt verplaatsen. Als de rij is gemarkeerd, sleept u deze naar de nieuwe positie en laat u los.
3. Tik op **Gereed**.

Steden van het scherm Weer verwijderen

1. Druk in het scherm Weer op  en tik op **Bewerken**.
2. Voer de steden in die u wilt verwijderen en tik op **Gereed**.

Opties voor Weer wijzigen

1. Druk in het scherm Weer op  en tik op **Instellingen**.
2. U kunt de volgende instellingen voor het weer wijzigen:

Bijwerken tijdens het openen	Selecteer dit keuzevakje om de weervoorspellingen telkens bij het openen van de toepassing Weer bij te werken.
Geplande synchronisatie	Klik in dit keuzevakje om de weersvoorspelling automatisch te downloaden.
Updateschema	Stel een schema in voor automatische updates.
Temperatuurschaal	Kies of de temperatuur in Celsius of Fahrenheit moet worden weergegeven.
Geluidseffecten	Kies of u geluidseffecten wilt weergeven die aan de weersomstandigheden zijn aangepast.

Over de widget Weer



Gebruik de widget Weer om direct de weersverwachtingen voor de huidige locatie en voor andere steden te bekijken zonder dat u de toepassing Weer moet openen. De widget Weer bevat verschillende weergaven en stijlen.





U kunt de widget op het startscherm plaatsen als dat nog niet is gebeurd.

eBooks lezen

Begin uw eigen bibliotheek met bestsellers en literaire klassieken op uw HTC Flyer. Gebruik de toepassing Reader om eBooks te lezen en downloaden van Kobo™, een online boekwinkel.

We hebben een paar eBooks opgenomen zodat u het eens kunt proberen. Om naar meer titels te zoeken op Kobo moet u verbinding hebben met internet.

1. Tik in het beginscherm op  > **Reader**. In het hoofdscherm van Reader vindt u miniaturen van uw onlangs gelezen en gedownloade eBooks.
2. Schuif met uw vinger naar links of rechts over het scherm om door de beschikbare eBooks te bladeren. U kunt ook op  tikken om in de lijstweergave door deze eBooks te bladeren.
3. Tik op een eBook om dit te openen.
4. Schuif met uw vinger naar links of rechts om door het eBook te bladeren.
5. Spreid uw duim en wijsvinger uit of breng ze naar elkaar toe over de pagina om in of uit te zoomen.
6. Draai de HTC Flyer op zijn kant om in liggende stand te lezen.
7. Tik ergens op het scherm om deze bedieningselementen te gebruiken:

	Spring snel naar een ander hoofdstuk door de schuif te verplaatsen.
	Bekijk de inhoud en de pagina's met bladwijzers. U kunt ook de notities en aandachtspunten bekijken die u in het eBook hebt gemarkeerd.
	Een bladwijzer toevoegen.
	De lettergrootte veranderen.
	Naar trefwoorden of zinsdelen zoeken.

8. Druk op  als u klaar bent met lezen om het eBook te sluiten.



Als u een eBook opnieuw opent, keert u terug op de pagina die u het laatst hebt bekeken.

Een notitie toevoegen of geselecteerde tekst markeren

Een interessante opmerking of een minder bekend feit gevonden? Maak een notitie of markeer hem.

1. Houd een woord ingedrukt en sleep de begin- en eindmarkeringen om de omringende tekst te selecteren.

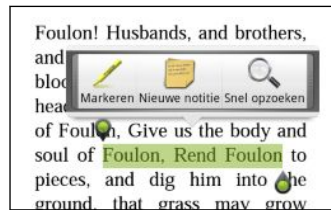

2. Op de pop-up balk:

Tik op	Gewenste handeling
Markeren	Markeer de geselecteerde tekst met de door u gekozen kleur.
Nieuwe notitie	Voeg een kort commentaar of korte opmerking toe.

Notities en aandachtspunten bekijken die u hebt gemaakt.





1. Tik ergens in het eBook dat u leest en tik vervolgens op .
2. Ga naar het tabblad Opmerkingen of Aandachtspunten om de gewenste informatie te bekijken.



Een eBook downloaden

Zoek in de boekwinkel en maak een keuze uit honderden beschikbare titels om te downloaden.

U hebt nodig:

- een actieve internetverbinding
- een Kobo-account en een Adobe ID-account. Als u deze accounts nog niet hebt, kunt u zich vanaf de HTC Flyer of de webbrowser op de computer inschrijven. (Ga op uw computer naar www.kobobooks.com/signup.html en www.adobe.com/cfusion/membership/index.cfm.)

1. Als u nog niet bent aangemeld bij Kobo en Adobe ID accounts, drukt u op  en tikt u op **Accounts** om u aan te melden.
2. Tik in het hoofdvenster van Reader op .
3. Doe in het tabblad eBooks van Kobo een van de volgende zaken om een boek te zoeken:
 - Tik op een categorie om beschikbare boektitels te bekijken.
 - Bekijk meer categorieën. Druk op  en tik op **Bladeren** of op **Ontdekken**.
 - Druk op  om naar een specifieke titel of auteur te zoeken.

4. Tik op het eBook dat u wilt downloaden. Informatie verschijnt zoals de prijs van het eBook, een samenvatting en beoordelingen door anderen.
5. Tik op  om uw bestelling te plaatsen.
6. Geef de details voor de aankoop op en tik op **Buy**.
7. Tik op  om het eBook te downloaden. Na afloop van het downloaden vindt u het eBook in uw bibliotheek.



- Als u Kobo een keer hebt gebruikt om een eBook te kopen, onthoudt de HTC Flyer de factuurgegevens, zodat u deze de volgende keer niet hoeft te typen.
- Als u vanaf uw computer al eerder eBooks van Kobo hebt gekocht, gaat u naar het tabblad Beschikbaar om te downloaden in Reader om ze naar uw HTC Flyer te downloaden.

Over de widget Mijn boekenkast

Gebruik de widget Mijn boekenkast om uw eBooks eenvoudig vanuit het beginscherm te openen om te lezen.



News feeds lezen

Blijf niet achter met de verhalen van gisteren. Gebruik de toepassing Nieuws om u te abonneren op nieuwsfeeds die het laatste nieuws, sport, top blogs enzovoort dekken. U kunt ook updates krijgen aan de hand van specifieke sleutelwoorden.

Abonneren op nieuwskanalen



U moet zijn aangemeld bij een Google-account voordat u de toepassing Nieuws gebruikt.



1. Tik in het beginscherm op  > **Nieuws**.
2. Tik op  en tik vervolgens op **Abonnementen > Feeds toevoegen**.
3. Voer een van de volgende handelingen uit:
 - Tik op een categorie zoals **Blogs** of **Amusement** om een keuze te maken uit populaire nieuwsfeeds.
 - Tik op **Meer zoeken** om naar een specifiek sleutelwoord of feed-URL te zoeken.
4. Tik nadat u het kanaal of de kanalen hebt geselecteerd op **Toevoegen**.



Om nieuwsberichten van uw kanalen handmatig bij te werken, drukt u op  en tikt u op **Verversen**.





Een sleutelwoord toevoegen

Zoek verhalen die u interesseren door een zoekwoord te typen.

1. Tik in het beginscherm op  > **Nieuws**.
2. Tik op  en tik vervolgens op **Mijn items > Sleutelwoorden > Sleutelwoorden toevoegen**.
3. Typ het sleutelwoord en tik op **Toevoegen**. Het nieuwe sleutelwoord verschijnt in de lijst Sleutelwoorden.
4. Tik op het sleutelwoord om de verhalen met dat sleutelwoord weer te geven.

Een verhaal lezen

1. Tik in het beginscherm op  > **Nieuws**.
2. Tik in het scherm Alle items op een verhaal dat u wilt lezen. Tijdens het lezen van het verhaal kunt u:

Tik op	Aan
	Het verhaal als favoriet met een ster markeren.
	Deel een koppeling naar het verhaal met de beschikbare opties.
	Ga naar de webpagina waarop het verhaal is gepubliceerd.
	Naar het vorige of volgende verhaal in het kanaal gaan.

Instellingen voor het updateschema en de inhoud wijzigen

Druk in de toepassing Nieuws op  > **Instellingen** (of op **Meer > Instellingen**) en tik op een van de volgende opties:

Accounts en synchronisatie	Beheer synchronisatieopties en algemene instellingen van Nieuws.
Bijwerken tijdens het openen	Werk de inhoud bij van de kanalen waarop u een abonnement hebt, telkens wanneer u de toepassing Nieuws opent.
Updateschema	Kies een tijdinterval waarin de kanalen waarop u geabonneerd bent, moeten worden bijgewerkt. Selecteer Handmatig om de inhoud alleen te verversen wanneer het u uitkomt.
Nieuwsinhoud	Kies hoe u standaard het nieuws wilt lezen: als samenvatting of als volledige webpagina.
Mobiele weergave	Als u gekozen hebt om het nieuws als artikel op een webpagina te bekijken, kiest u om het artikel geoptimaliseerd voor de mobiele versie weer te geven.

Over de widget Nieuws

Gebruik de widget Nieuws om direct in het startscherm delen van verhalen te lezen waarop u zich hebt geabonneerd.

Uw aandelen volgen



Gebruik de toepassing Aandeel voor de meest recente aandelenkoersen en marktindicatoren die u volgt.

1. Tik in het beginscherm op  > **Aandeel**.
2. Voer in het hoofdvenster van Aandeel een van de volgende handelingen uit:
 - Tik op een item dat u wilt bekijken in de lijst met aandelenkoersen en beursindexen.
 - Tik op  om de aandeleninformatie te updaten.
 - Tik op  om een aandeelkoers of beursindex toe te voegen.
 - Druk op  en tik op **Bewerken** als u de volgorde van de lijst met aandelen wilt wijzigen. Houd  ingedrukt aan het eind van het onderdeel dat u wilt verplaatsen en sleep het naar de nieuwe positie.
3. Als u een bepaalde aandelenkoers of beursindex hebt geselecteerd, kunt u:



- De handelsinformatie van een item, evenals de prijsgrafiek voor een bepaalde periode bekijken.
- Tik op een andere datumperiode om de vroegere handelsinformatie van een item te bekijken.

Een aandeelkoers of beursindex toevoegen

1. Tik in het hoofdvenster van Aandeel op .
2. Voer de aandeelkoers of beursindex in het tekstveld in en tik op .
3. Tik op de aandelenkoers of de beursindex die u wilt toevoegen.



Druk om een item te wissen op  in het hoofdvenster van Aandeel en tik op **Bewerken**. Selecteer de items die u wilt verwijderen en tik op **Gereed**.

Het updateschema en de kleurinstellingen wijzigen



Voor het automatisch downloaden van beursinformatie kunnen extra kosten aangerekend worden.

Druk in het hoofdscherm van Aandeel op  en tik op **Instellingen**. Voer een van de volgende handelingen uit:

Tik op	Aan
Bijwerken tijdens het openen	Werk de aandelengegevens bij telkens wanneer u de toepassing Aandeel opent.
Geplande synchronisatie	Stel automatische downloads van aandeleninformatie in.
Updateschema	Kies een tijdinterval voor het controleren van updates.
Kleurinstellingen voor prijsverhoging instellen	Wijzig de kleur voor de weergave van prijsverhogingen in rood of groen, afhankelijk van wat in uw land gebruikt wordt.

Over de widget Aandeel

Gebruik de widget Aandeel om updates van aandelen direct op het startscherm te volgen.

Met documenten werken

Moet u een rapport aanpassen terwijl u onderweg bent? Gebruik Polaris Office om eenvoudig Microsoft Office Word (.doc en .docx), Microsoft Office Excel (.xls en .xlsx), Microsoft Office PowerPoint (.ppt, .pps en .pptx), en bestanden met platte tekst (.txt) weer te geven en te bewerken.

Een document bekijken



1. Tik in het beginscherm op  > **Polaris Office**.
2. Tik op het hoofdscherm van Polaris Office op het bestand dat u wilt openen.
3. Schuif met uw vinger over het scherm om te pannen of om door de pagina's van het bestand te bladeren.
4. Spreid uw duim en wijsvinger uit of breng ze naar elkaar toe over de pagina om in of uit te zoomen.
5. Draai de HTC Flyer op zijn kant om in liggende stand te lezen.
6. Druk op  voor opties voor het opslaan of afdrukken van het bestand, en meer.

Een document bewerken

1. Tik in het beginscherm op  > **Polaris Office**.
2. Tik op het hoofdscherm van Polaris Office op het bestand dat u wilt bewerken.
3. Voer een van de volgende handelingen uit:
 - Als het bestand een Microsoft Office Word-document, een Microsoft Office PowerPoint-presentatie of een document met platte tekst is, drukt u op  > **Bewerken**.
 - Als uw bestand een Microsoft Office Excel-document is, tikt u in een cel en voert u de wijzigingen in het tekstvak in. Druk op  > **Worksheet** om een ander werkblad te selecteren.
4. Als u klaar bent met het aanbrengen van uw wijzigingen, drukt u op  en tikt u op **Opslaan** of op **Opslaan als**.

Een PDF bekijken

Gebruik PDF Viewer om PDF-bestanden te lezen die u naar de HTC Flyer hebt gedownload of gekopieerd.

1. Tik in het beginscherm op  > **PDF Viewer**.
2. Zoek in het scherm Bestand openen naar het bestand dat u wilt bekijken en tik daar op.
3. Schuif met uw vinger over het scherm om te pannen of om door de pagina's van het bestand te bladeren.
4. Spreid uw duim en wijsvinger uit of breng ze naar elkaar toe over de pagina om in of uit te zoomen.
5. Draai de HTC Flyer op zijn kant om in liggende stand te lezen.
6. Druk op  en tik vervolgens op:

Openen	Een ander PDF-bestand openen
Opslaan/Opslaan als	Sla opmerkingen op die u met de tabletpen op het PDF-bestand hebt geschreven.
Afdrukken	Druk het PDF-bestand af.

Video kijken op YouTube

Gebruik de toepassing YouTube om na te gaan wat populair is op de online website voor het delen van video.

1. Tik in het beginscherm op  > **YouTube**.
2. Schuif door de lijst met video's en tik op een video om deze te bekijken.

3. Tijdens het bekijken van video kunt u:
 - Draai de HTC Flyer op zijn kant of dubbeltik op het scherm om de video op volledig scherm te bekijken.
 - Tik op het videoscherm om te pauzeren, het afspelen te hervatten, of sleep de schuif om naar een ander deel van de video te springen.
 - Tik op een tab als u meer over de video wilt weten, verwante video's wilt bekijken of als u wilt weten wat andere kijkers denken. U kunt ook met uw vinger over de tabs schuiven om te zien of er meer onderdelen beschikbaar zijn.
 - Tik op het pictogram duim omhoog of duim omlaag om uw oordeel over de video toe te voegen. Tik op **Meer** als u meer opties wilt zien.
4. Druk op  en tik op **Home** om terug te keren naar het hoofdscherm van YouTube.

Zoeken naar video's

1. Druk in het scherm YouTube op .
2. Voer een zoekwoord in en tik op .
3. Schuif door de resultaten en tik op een video om deze te bekijken.



U kunt ook resultaten laten weergeven die zojuist geplaatst zijn. Tik op **Altijd** en selecteer de gewenste periode.

De zoekgeschiedenis wissen

1. Druk in het startscherm van YouTube op  en tik op **Instellingen**.
2. Tik op **Zoekgeschiedenis wissen** en vervolgens op **OK** als daarom wordt gevraagd.

Een videokoppeling delen

1. Tik op het videoscherm op **Meer > Delen**.
2. Kies in de beschikbare opties hoe u de koppeling naar de video wilt delen.

Video opnemen en op YouTube delen

1. Tik in het beginscherm op  > **YouTube**.
Indien YouTube reeds geopend is, keert u terug naar het hoofdscherm.
2. Tik op .
3. Tik op  om te beginnen met het opnemen van video.
4. Als u klaar bent met het vastleggen, tikt u nogmaals op  en vervolgens op **Gereed**.
5. Voer een titel voor uw video in.



6. Tik op **Meer details** om de gewenste YouTube-account te selecteren, een beschrijving toe te voegen, het privacyniveau in te stellen en locatiegegevens aan uw video te taggen.
7. Tik op **Uploaden**.

Spelen en toepassingen delen

Hebt u een leuk spel of toepassing van Android Market gedownload? Deel uw favoriete spelen en toepassingen direct met uw vriendenkring.





Als uw vrienden verbinding willen maken met de toepassing en deze van Android Market willen downloaden, moeten ze een Android-toestel gebruiken.

1. Tik in het beginscherm op .
2. Druk op  en vervolgens op **Delen**. De lijst verschijnt met spelen en toepassingen die u van Android Market hebt gedownload en geïnstalleerd.
3. Tik op een toepassing en kies hoe u deze wilt delen.

Als uw vrienden de koppeling in uw verzonden SMS, e-mail of status update zien, hoeven ze alleen maar op de koppeling te tikken om rechtstreeks naar het spel of de toepassing in Android Market te gaan om deze te downloaden.



- Terwijl u de statusupdate in Friend Stream invoert, kunt u ook op  tikken om uit spelen of toepassingen te kiezen die u op uw sociale netwerken wilt delen.
- Als u al een nieuw SMS- of e-mailbericht hebt gemaakt, drukt u op  en tikt u op  > **App aanbeveling** om te kiezen in de lijst met geïnstalleerde spelen en toepassingen.

HTC Sync

Over HTC Sync

Uw nieuwe vakantiefoto's staan op uw HTC Flyer en uw zakelijke agenda staat op uw computer. Waarom stelt u uw bestanden en informatie niet op beide apparaten beschikbaar?

Met HTC Sync kunt u:

- Uw contacten synchroniseren tussen Microsoft Outlook, Outlook Express of Windows Contacten op uw computer en de HTC Flyer.
- Uw agenda synchroniseren tussen de agenda van Outlook of Windows op uw computer en uw HTC Flyer.
- Uw foto's, video's, documenten, muziek en afspeellijsten overbrengen naar uw HTC Flyer zodat u er onderweg van kunt genieten.
- Importeer op eenvoudige wijze uw eigen foto's en video van uw HTC Flyer naar uw computer.
- Dezelfde bladwijzers opslaan voor de webbrowsers op uw computer en op uw HTC Flyer.
- Installeer toepassingen van derden (niet gedownload van Android Market) vanaf uw computer.



De HTC Flyer moet zijn voorzien van een geheugenkaart om multimediabestanden en documenten te kunnen synchroniseren.

Installeren HTC Sync



- Installeer HTC Sync op een computer onder Windows 7, Windows Vista of Windows XP.
- HTC Sync vereist USB 2.0 op uw computer om verbinding te maken met de HTC Flyer en te synchroniseren.
- Sluit eerst alle actieve programma's en tijdelijk ook uw antivirusprogramma voordat u HTC Sync installeert.

Download het HTC Sync installatieprogramma van de HTC support website (www.htc.com/support/) naar uw computer en gebruik dit voor de installatie.

Na installatie van HTC Sync, is het pictogram voor HTC Sync  toegevoegd aan het systeemvak van uw computer (zie rechts onderin het computerscherm). Dubbelklik op dit pictogram om HTC Sync te openen.

Setting up HTC Sync instellen zodat het de HTC Flyer herkent

1. Sluit de HTC Flyer op uw computer aan met de meegeleverde USB kabel.
2. Als de HTC Flyer u vraagt om een type USB-verbinding te kiezen, tikt u op **HTC Sync** en vervolgens op **Gereed**. Wacht tot HTC Sync de HTC Flyer herkent.
3. Voer in het scherm Apparaat instellen een naam in voor de HTC Flyer.
4. Tik op **Opslaan**. Vervolgens verschijnt het venster Apparaat.



Als u later de naam van de HTC Flyer wilt wijzigen, klikt u op **Overzicht > Apparaat instellen**.

Kennismaken met de werkrumte

In het scherm Apparaat kunt u uw synchronisatie-opties instellen, algemene informatie over de HTC Flyer bekijken, de gebruikte en vrije ruimte op de geheugenkaart controleren, en beginnen met synchroniseren.



De beschikbare categorieën en opties zijn afhankelijk van het apparaat dat u met de computer hebt verbonden.

- U kunt op een categorie klikken om de synchronisatie-opties daarvan rechts in het venster te bekijken.
Klik op **Overzicht** voor basisinformatie over software en geheugenkaartgebruik; u kunt ook de naam van de HTC Flyer wijzigen of toepassingen van derden op de HTC Flyer installeren.
- Klik op **Nu synchroniseren** om de geselecteerde categorieën en opties te synchroniseren.
- De balk met geschatte opslagruimte naast de knop **Nu synchroniseren** laat zien hoeveel ruimte naar schatting op de geheugenkaart gebruikt worden als er nieuwe onderdelen moeten worden gesynchroniseerd en aan de HTC Flyer toegevoegd.

De synchronisatie instellen

U kunt de soorten bestanden en informatie kiezen die u tussen uw HTC Flyer en computer wilt synchroniseren.

Synchronisatieopties voor Muziek instellen

Zet de nummers die u op uw computer afspeelt over naar uw HTC Flyer. Als u in iTunes® of Windows Media® Player afspeellijsten hebt gemaakt, kunt u deze ook synchroniseren zodat u daar onderweg van kunt genieten.



U kunt audiobestanden met de volgende indelingen synchroniseren: *.aac, *.amr, *.m4a, *.mid, *.midi, *.mp3, *.wav, en *.wma.

1. Klik in het apparaatvenster op **Muziek** en klik op de knop **Aan**. Synchronisatie van Muziek inschakelen betekent dat u deze categorie telkens opnieuw wilt opnemen bij het synchroniseren van uw computer met de HTC Flyer.
2. Selecteer **Muziekbestanden synchroniseren van** en klik op **Toevoegen**.
3. Selecteer de map die uw audiobestanden bevat en klik op **OK**.
4. Selecteer **Muziekbestanden synchroniseren** in iTunes en Windows Media Player als u één van deze softwares op uw computer gebruikt en kies de afspeellijsten die u op de HTC Flyer wilt synchroniseren.

Synchronisatieopties voor Galerij instellen

U kunt automatisch foto's en video's synchroniseren tussen de HTC Flyer en een computer.



U kunt foto's en video's met de volgende indelingen synchroniseren:

- Foto's: *.bmp, *.gif, *.jpeg, *.jpg, en *.png.
- Video's: *.3gp, *.3g2, *.mp4, en *.wmv.

1. Klik in het apparaatvenster op **Galerij** en klik op de knop **Aan**. Synchronisatie van Galerij inschakelen betekent dat u deze categorie telkens bij het synchroniseren van uw computer en HTC Flyer wilt opnemen.
2. Selecteer **Met het apparaat gemaakte foto's naar de pc kopiëren** om automatisch de foto's van uw camera tijdens de synchronisatie naar de computer te kopiëren. Foto's en video's van de geheugenkaart worden opgeslagen in de map \Mijn Foto's\Device Camera Shots op uw computer.
3. Selecteer **Foto's en video's op de pc synchroniseren uit** en klik op **Toevoegen**.
4. Selecteer de map die uw multimediabestanden bevat en klik op **OK**. Alle aan deze map toegevoegde ondersteunde foto- en videobestanden worden tijdens de synchronisatie naar de geheugenkaart gekopieerd.

Synchronisatieopties voor Agenda instellen

De HTC Flyer kan afspraken en evenementen met uw agenda synchroniseren in Outlook (Outlook XP: Outlook 2003 of Outlook 2007) of Windows Agenda.

1. Klik in het apparaatvenster op **Agenda** en klik op de knop **Aan**. Synchronisatie van Agenda inschakelen betekent dat u deze categorie telkens bij het synchroniseren van uw computer en HTC Flyer wilt opnemen.
2. Selecteer de toepassing waarmee u de agenda wilt synchroniseren.
3. Kies vanaf welk punt u de synchronisatie van de agenda wilt starten.
4. Selecteer als conflicterende informatie wordt gevonden op de HTC Flyer en op de computer welke informatie u wilt bewaren.



Alleen de agendavelden die op de HTC Flyer ondersteund worden, worden gesynchroniseerd.

Synchronisatieopties voor Contacten instellen

Synchroniseer contacten op de HTC Flyer met uw Outlook (Outlook XP, Outlook 2003 of Outlook 2007), Outlook Express of Windows Contacten op uw computer.

Als u contacten vanaf uw SIM-kaart wilt synchroniseren, moet u deze eerst naar de HTC Flyer opslag importeren.

1. Klik in het apparaatvenster op **Mensen** en klik op de knop **Aan**. Synchronisatie van Contacten inschakelen betekent dat u deze categorie telkens bij het synchroniseren van uw computer en HTC Flyer wilt opnemen.
2. Selecteer de toepassing waarmee u uw contacten wilt synchroniseren.
3. Selecteer als conflicterende informatie wordt gevonden op de HTC Flyer en op de computer welke informatie u wilt bewaren.



Alleen de contactvelden die op de HTC Flyer ondersteund worden, worden gesynchroniseerd.

Synchronisatieopties voor Bladwijzers instellen

Synchroniseer bladwijzers van de browser tussen de HTC Flyer en een computer.



Als u Google Chrome™ of Firefox® Internet browser gebruikt en u hebt ervoor gekozen om deze te synchroniseren met de HTC Flyer, moet u eerst alle browservervenster sluiten voordat u gaat synchroniseren.

1. Maak met uw favoriete webbrowser op uw computer een map favorieten met de naam **HTC bookmarks**. Zorg er voor dat u uw favoriete bladwijzers in deze map opslaat zodat u ze met uw HTC Flyer kunt synchroniseren.
2. Klik op HTC Sync op het apparaatvenster, klik op **Bladwijzers** en klik op de knop **Aan**. Synchronisatie van Bladwijzers inschakelen betekent dat u deze categorie telkens bij het synchroniseren van uw computer en HTC Flyer wilt opnemen.
3. Selecteer de webbrowser die de bladwijzers bevat om met uw HTC Flyer te synchroniseren.



Als conflicterende informatie is gevonden op zowel de HTC Flyer als de computer, bewaart HTC Sync de informatie van de computer.

Synchronisatieopties voor Documenten instellen

U kunt bestanden en documenten van uw computer met de HTC Flyer synchroniseren. U kunt ook e-mailbijlagen die u op de geheugenkaart van uw HTC Flyer hebt opgeslagen met uw computer synchroniseren.



- Om een document op uw HTC Flyer te openen, moet u over de passende toepassing beschikken.
- Om e-mailbijlagen te synchroniseren die op de geheugenkaart zijn opgeslagen, moet u een Exchange ActiveSync of POP3/IMAP e-mailaccount instellen van de toepassing Mail op de HTC Flyer.

1. Klik in het apparaatvenster op **Documenten** en klik op de knop **Aan**. Synchronisatie van Documenten inschakelen betekent dat u deze categorie telkens bij het synchroniseren van uw computer en HTC Flyer wilt opnemen.
2. Selecteer **Alle gedownloadde maildocumenten naar pc synchroniseren** om e-mailbijlagen te synchroniseren die u op de geheugenkaart hebt opgeslagen.
3. Selecteer **PC-documenten synchroniseren met** en klik op **Toevoegen**.
4. Selecteer een map die de documenten bevat welke u met uw HTC Flyer wilt synchroniseren en klik op **OK**.

E-mailbijlagen van de geheugenkaart worden opgeslagen in de map `\My Documents\` op uw computer. Documenten van uw computer worden opgeslagen in de map `\My Documents` op uw geheugenkaart.

Synchroniseren met de HTC Flyer

Bekijk de balk die het geschatte gebruik aangeeft naast de knop **Nu synchroniseren** voor de geschatte bestandsgrootte van nieuwe onderdelen die u met de HTC Flyer synchroniseert.



Als er niet genoeg ruimte op de geheugenkaart is, verschijnt een waarschuwingspictogram en kunt u niet synchroniseren.

1. Klik nadat u de gewenste categorieën hebt geselecteerd en ingesteld op de knop **Nu synchroniseren**.
2. Klik nadat de synchronisatie is afgerond op **Verbinding verbreken**.
3. Verwijder de HTC Flyer op een veilige manier zoals het besturingssysteem van de computer dat vereist.

De volgende keer dat u de HTC Flyer met de computer verbindt, start de synchronisatie automatisch aan de hand van uw synchronisatie-instellingen.

Een toepassing vanaf uw computer op uw HTC Flyer installeren

Als u toepassingsbestanden (*.apk) op uw computer hebt, kunt u HTC Sync om ze op de HTC Flyer te installeren. We raden sterk aan om alleen toepassingen te installeren die u vertrouwt.



Controleer voordat u begint of de HTC Flyer is ingesteld op het toestaan dat toepassingen van uw computer worden geïnstalleerd op de HTC Flyer. Druk hiertoe in het beginscherm op , tik op **Instellingen > Toepassingen** en klik in het keuzevakje **Onbekende bronnen**.

1. Klik in het scherm Apparaat op **Overzicht**.
2. Klik op **Application Installer**.
3. Ga naar de toepassing op uw computer en klik op **Openen**. Het installatieproces start op de HTC Flyer.
4. Controleer op de HTC Flyer of er extra aanwijzingen staan voor het voltooien van de installatie.
5. Klik nadat de installatie is afgerond op **Verbinding verbreken**.
6. Verwijder de HTC Flyer op een veilige manier zoals het besturingssysteem van de computer dat vereist.

Een ander apparaat met uw computer synchroniseren

U kunt van telefoon verwisselen als u meer dan één apparaat hebt om te synchroniseren.

1. Sluit een ander apparaat op uw computer aan en zet HTC Sync op om het te herkennen.
2. Klik op het apparaat dat u wilt instellen of synchroniseren. Het venster Apparaat verschijnt waarin u de synchronisatie-instellingen voor dit apparaat kunt vastleggen.

Klik als u naar een ander apparaat wilt wisselen om te synchroniseren, op **Apparaten** en klik op de naam of afbeelding van het apparaat.



De nieuwste upgrade voor HTC Sync downloaden

Bezoek de HTC support website (www.htc.com/support) van tijd tot tijd om te controleren op de meest recente HTC Sync upgrade zodat u deze op uw computer kunt downloaden en installeren.

Na installatie van de nieuwste upgrade moet u HTC Sync opnieuw instellen om de HTC Flyer te herkennen en daarmee te synchroniseren.







Toetsenbord

Het schermtoetsenbord gebruiken

Als u een programma start of een veld selecteert waarin tekst of cijfers nodig zijn, komt het schermtoetsenbord beschikbaar. Tik op  of druk op  als u klaar bent met het typen van de tekst om het schermtoetsenbord te sluiten.

Tekst invoeren

Gebruik de volgende toetsen bij het invoeren van tekst met het schermtoetsenbord:

	Houd toetsen met grijze tekens langs de bovenrand ingedrukt om nummers, symbolen of letters met accenten te typen. Het grijze teken op de toets is het teken dat wordt ingevoegd als u de toets ingedrukt houdt. Aan sommige toetsen zijn meerdere tekens of accenten gekoppeld.
	Shift-toets. Tik hierop om een hoofdletter in te voeren. Tik hier twee keer op om hoofdlettervergrendeling in te schakelen.
	Tik om naar het numerieke- en symbooltoetsenbord om te schakelen.
	Enter-toets. Tik hierop voor een nieuwe regel.
	Backspace-toets. Tik hierop om het vorige teken te verwijderen.
	Taal-toets. De toets die u ziet, is afhankelijk van de toetsenbordtaal die u op dit moment gebruikt. Tik hierop om naar een andere taal te schakelen. U kunt ook opties voor het schermtoetsenbord instellen.
	Tik hierop om het schermtoetsenbord te verbergen.

Meerdere toetsenbordtalen inschakelen

Als op uw HTC Flyer meerdere toetsenbordtalen beschikbaar zijn, kunt u kiezen welke talen u in het schermtoetsenbord wilt inschakelen zodat u naar deze talen kunt schakelen en ze gebruiken om tekst in te voeren.

1. Druk op het beginscherm op  en tik op **Instellingen > Taal en toetsenbord > Touchinvoer**.
2. Tik op **Internationaal toetsenbord**.
3. Selecteer de gewenste taal.





Welke talen beschikbaar zijn, is afhankelijk van waar u de HTC Flyer hebt gekocht.

Naar een liggend schermtoetsenbord wisselen

Bij het invoeren van tekst kunt u kiezen om het schermtoetsenbord in de liggende stand te gebruiken. Draai de HTC Flyer op zijn kant om een groter toetsenbord te gebruiken zodat u gemakkelijker kunt typen.



- Selecteer het keuzevakje **Scherf autom. draaien** in  >  > **Settings > Scherm** zodat de schermstand automatisch kan veranderen.
- Niet alle toepassingen ondersteunen het liggende toetsenbord.

Woorden invoeren met voorspellende tekst

Het schermtoetsenbord beschikt over voorspellende tekst zodat u snel en nauwkeurig kunt typen. Standaard is de invoer met voorspellende tekst ingeschakeld en worden woordvoorstellen tijdens het typen weergegeven.

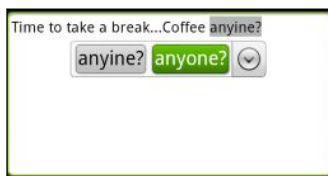

Ga als volgt te werk om een woord in de voorspellende modus in te voeren:

- Als u het woord dat u wilt gebruiken groen of oranje gemarkeerd ziet, tikt u op de spatiebalk om het woord in de tekst in te voegen.
- Als u het woord dat u wilt gebruiken in de suggesties ziet voordat u klaar bent met het typen van het gehele woord, tikt u op het woord om dit in de tekst in te voegen.
- Als rechts van de lijst met suggesties een pijl staat, tikt u op de pijl om meer suggesties te bekijken.

Een tweede taal voor het toetsenbord instellen

Naast de toetsenbordtaal die u op dit moment gebruikt, kunt u de voorspellende tekst als tweetalig instellen. Tijdens het typen krijgt u dan woordvoorstellen in de twee talen die u hebt geselecteerd.

1. Druk op het beginscherm op  en tik op **Instellingen > Taal en toetsenbord > Touchinvoer**.
2. Tik op **Tweetalige voorspelling** en selecteer de gewenste taal.

Een woord toevoegen aan de lijst met voorspellende tekst.

Uw HTC Flyer bevat een lijst met woorden die het gebruikt voor suggesties voor voorspellende tekst. Als u tijdens de tekstinvoer op een woord in de lijst met suggesties tikt, wordt dit automatisch toegevoegd aan de voorspellende woordenlijst als het daar nog niet in staat.

U kunt ook handmatig een woord aan de lijst toevoegen:

1. Druk op het beginscherm op  en tik op **Instellingen > Taal en toetsenbord > Touchinvoer**.
2. Tik op **Persoonlijk woordenboek > Persoonlijk woordenboek bewerken > Nieuw toevoegen**.
3. Typ het woord dat u wilt toevoegen en tik op **OK**.

Een woord in het woordenboek voor voorspellende tekst bewerken of verwijderen

U kunt woorden bewerken of verwijderen die u eerder aan het woordenboek hebt toegevoegd.

1. Druk op het beginscherm op  en tik op **Instellingen > Taal en toetsenbord > Touchinvoer**.
2. Tik op **Persoonlijk woordenboek > Persoonlijk woordenboek bewerken**.
 - Tik op het woord zelf om dit te bewerken.
 - Druk op  en tik op **Verwijderen** om woorden uit het woordenboek te verwijderen. Selecteer de woorden die u wilt verwijderen en tik op **Verwijderen**.

Een back-up van uw persoonlijk woordenboek op de geheugenkaart maken

Als uw geheugenkaart geplaatst is, kunt u een back-up maken van de nieuwe woorden die u aan het woordenboek voor voorspellende tekst hebt toegevoegd.

1. Druk op het beginscherm op  en tik op **Instellingen > Taal en toetsenbord > Touchinvoer**.
2. Tik op **Persoonlijk woordenboek > Persoonlijk woordenboek synchroniseren > Naar geheugenkaart kopiëren**.
3. Wanneer hierom wordt gevraagd, tikt u op **OK**.

Uw persoonlijk woordenboek van de geheugenkaart importeren

1. Druk op het beginscherm op  en tik op Instellingen > Taal en toetsenbord > Touchinvoer.
2. Tik op Persoonlijk woordenboek > Persoonlijk woordenboek synchroniseren > Van geheugenkaart terugzetten.
3. Wanneer hierom wordt gevraagd, tikt u op OK.

Tekst invoeren door te spreken

Geen tijd om te typen? Probeer de woorden uit te spreken om ze in te voeren in de meeste tekstvelden waarvoor u ook het schermtoetsenbord kunt gebruiken.



- Selecteer eerst de taal die u wilt gebruiken in **Instellingen voor spraakinvoer en uitvoer**.
- Omdat de HTC Flyer de Google-dienst voor spraakherkenning gebruikt, moet u met internet zijn verbonden om tekst in te spreken.

1. Houd hiervoor de toets Taal ingedrukt. HTC Flyer vraagt u om te spreken.
2. Vertel uw HTC Flyer wat u wilt laten typen.

De taal voor spraakinvoer instellen

1. Druk op het startscherm op  en tik op Instellingen > Spraakinvoer en uitvoer > Instellingen spraakherk.
2. Tik op **Taal** en selecteer de gewenste taal.



De beschikbare talen zijn afhankelijk van de talen voor gesproken invoer die ondersteund worden door Google.

Tekst invoeren door te volgen

In plaats van op de toetsen van het schermtoetsenbord te tikken, kunt u "letters volgen" om woorden in te voeren.

P Traceervoorspelling in Instellingen > Taal en toetsenbord > Touchinvoer > Overtrektoetsenbord moet zijn geselecteerd om het overtrektoetsenbord te kunnen gebruiken.

Schuif daartoe met uw vinger over het schermtoetsenbord om woorden in te voeren. Als u bijvoorbeeld "het" wilt typen, plaatst u uw vinger op de toets "h" en "volgt u het woord" (door uw vinger te verschuiven) door op het schermtoetsenbord naar de letters "e" en "t" te schuiven.

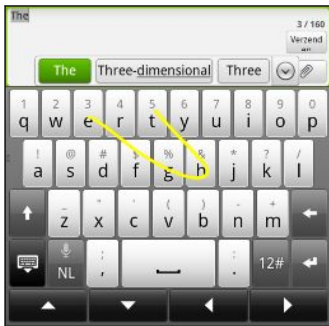

Tekst bewerken

Het is heel eenvoudig om met het toetsenbord tekst te knippen, kopiëren en plakken.



Sommige toepassingen bieden hun eigen methode voor het selecteren of kopiëren van tekst.

Tekst selecteren

Selecteer de tekst die u wilt knippen of kopiëren.

1. Houd het tekstveld ingedrukt dat de tekst bevat die u wilt selecteren tot het vergrootglas verschijnt.

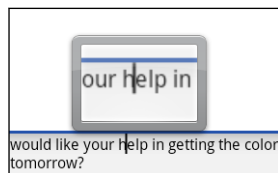

2. Sleep met uw vinger om de tekstaanwijzer te verplaatsen naar een letter binnen de tekst die u wilt selecteren.

3. Haal uw vinger weg nadat u de aanwijzer hebt geplaatst. Het menu voor tekstselectie verschijnt.
4. Voer een van de volgende handelingen uit:
 - Tik op **Selecteren**. Als het woord waar u de tekstaanwijzer hebt neergezet gemarkeerd is, versleept u de begin- en eindmarkeringen om de gewenste tekst te selecteren.

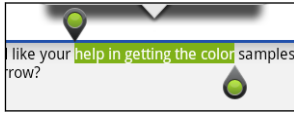

- Tik op **Alles selecteren** om alles in het tekstveld te selecteren.

Tekst kopiëren en plakken

1. Nadat u de tekst hebt geselecteerd die u wilt kopiëren, tikt u op **Kopiëren** of op **Knippen**. De geselecteerde tekst wordt naar het klembord gekopieerd.
2. Houd een tekstveld ingedrukt in dezelfde of een andere toepassing tot het vergrootglas verschijnt.
3. Sleep met uw vinger om de tekstaanwijzer te plaatsen waar de tekst moet komen.
4. Haal uw vinger weg nadat u de aanwijzer hebt geplaatst. Het menu voor tekstselectie verschijnt.
5. Tik op **Plakken**.

Invoerinstellingen aanpassen

Open de Touchinvoerinstellingen op een van de volgende wijzen:

- Tik op het schermtoetsenbord op de taaltoets (bijvoorbeeld  als u op dit moment het Engelse schermtoetsenbord gebruikt). Tik vervolgens in het optiemenu Internationaal toetsenbord op **Instellingen**.
- Druk op het beginscherm op  en tik op **Instellingen > Taal en toetsenbord > Touchinvoer**.

Internationaal toetsenbord	Voeg talen toe aan de lijst met talen voor het schermtoetsenbord of verwijder ze hier uit.
Tweetalig voorspellen	Selecteer een tweede toetsenbordtaal.
Tekstinvoer	<ul style="list-style-type: none"> ▪ Schakel voorspellende tekst, spellingscorrectie en woordaanvulling in of uit. ▪ Hoorbare of trillingsfeedback bij het typen inschakelen. ▪ De nauwkeurigheid van het touch-toetsenbord kalibreren.

Zelfstudie	Leer hoe u het schermtoetsenbord gebruikt door de zelfstudie te volgen.
Overtrektoetsenbord	Schakel Trace keyboard in en stel de opties in voor het invoeren van tekst.
Persoonlijk woordenboek	Voeg woorden toe in het voorspellende tekstwoordenboek, bewerk ze of verwijder ze.

Internetverbindingen

Dataverbinding

Als u de HTC Flyer voor het eerst inschakelt, wordt hij automatisch ingesteld op het gebruik van de gegevensverbinding van uw mobiele dienstverlener (als de SIM-kaart is ingestoken).

Controleren welke gegevensverbinding u gebruikt

1. Druk in het beginscherm op  en tik op **Instellingen > Draadloos en netwerken**.
2. Tik op **Mobiele netwerken > Aanbiederkeuze** of op **Namen draadloze toegangspunten**.



De gegevensverbinding in- of uitschakelen

Het uitschakelen van de gegevensverbinding verlengt de levensduur van de batterij en bespaart kosten voor gegevensverkeer. Als de gegevensverbinding echter niet is ingeschakeld en u ook niet met een Wi-Fi-netwerk verbonden bent, ontvangt u geen automatische updates van uw e-mail, sociale netwerkaccounts en andere gesynchroniseerde informatie.

1. Druk in het beginscherm op  en tik op **Instellingen > Draadloos en netwerken**.
2. Klik in het keuzevakje **Mobiel netwerk** om de gegevensverbinding in te schakelen; maak het keuzevakje leeg om de verbinding uit te schakelen.

Een nieuw toegangspunt toevoegen

Voordat u een nieuwe gegevensverbinding toevoegt, moet u de naam en instellingen van het toegangspunt (inclusief gebruikersnaam en wachtwoord indien nodig) aanvragen bij uw mobiele aanbieder.

1. Druk in het beginscherm op  en tik op **Instellingen > Draadloos en netwerken**.
2. Tik op **Mobiele netwerken > Namen draadloze toegangspunten**.
3. Druk in het venster APNs op  en tik op **Nieuwe APN**.
4. Typ de APN-instellingen in het venster **Toegangspunt bewerken**. Tik op een APN-instelling om deze te bewerken.
5. (Druk op  en tik vervolgens op **Opslaan**).

Data roaming inschakelen

Maak verbinding met de netwerken van partners van uw mobiele aanbieder voor toegang tot dataservices wanneer u buiten het bereik van het netwerk van de mobiele aanbieder bent.



Het gebruik van gegevensverbindingen tijdens roaming kan veel geld kosten. Neem contact op met uw mobiele aanbieder over de tarieven voor roaming voordat u daar gebruik van maakt.

1. Druk in het beginscherm op en tik op **Instellingen > Draadloos en netwerken**.
2. Tik op **Mobiele netwerken** en selecteer het keuzevakje **Gegevensroaming**.

U kunt ook het keuzevakje **Geluid voor gegevensroaming** selecteren als u wilt dat de HTC Flyer geluid maakt zodra u verbinding maakt met een roaming netwerk.

Wi-Fi

Om Wi-Fi op uw toestel te kunnen gebruiken, hebt u toegang nodig tot een draadloos toegangspunt of "hotspot". De beschikbaarheid en sterkte van het Wi-Fi-sigitaal verschilt naargelang van de barrières, zoals gebouwen of een muur tussen kamers, waar het Wi-Fi-sigitaal doorheen moet.

Wi-Fi inschakelen en een verbinding maken met een draadloos netwerk

1. Druk in het beginscherm op en tik op **Instellingen > Draadloos en netwerken**.
2. Vink het selectievakje **Wi-Fi** aan om Wi-Fi in te schakelen.

De HTC Flyer scant vervolgens de beschikbare draadloze netwerken.

3. Tik op **Wi-Fi-instellingen**

Gedetecteerde Wi-Fi-netwerken verschijnen in een lijst in het gedeelte Wi-Fi-netwerken.



Indien het gewenste draadloze netwerk niet in de lijst voorkomt, tikt u op **Wi-Fi-netwerk toevoegen** om het handmatig toe te voegen.

4. Tik op het gewenste Wi-Fi-netwerk om er een verbinding mee te maken.



Als het een beveiligd netwerk is, wordt u verzocht de aanmeldgegevens of het wachtwoord voor dit netwerk in te voeren.

5. Tik op **Verbinden**.

Wanneer uw HTC Flyer verbonden is met het draadloos netwerk, verschijnt het Wi-Fi-pictogram in de statusbalk en ziet u de signaalsterkte (aantal verlichte balken).

Als uw HTC Flyer daarna opnieuw een verbinding maakt met een beveiligd draadloos netwerk dat u eerder hebt gebruikt, wordt u niet meer gevraagd om de code of andere beveiligingsgegevens in te voeren, behalve wanneer u de fabrieksinstellingen van de HTC Flyer hebt teruggezet.

Verbinding maken met een Wi-Fi-netwerk met EAP-TLS-beveiliging

U moet mogelijk een netwerkcertificaat (*.p12) op uw HTC Flyer installeren voordat u een verbinding kunt maken met een Wi-Fi-netwerk met het EAP-TLS-verificatieprotocol.

1. Sla het certificaat op in de basismap van de geheugenkaart.
2. Druk in het beginscherm op  en tik vervolgens op **Instellingen > Beveiliging**.
3. Tik op **Installeren van SD-kaart**.
4. Selecteer het netwerkcertificaat dat nodig is om het EAP-TLS-netwerk te bereiken.
5. Wi-Fi inschakelen en een verbinding maken met een draadloos netwerk.

De status van draadloze netwerken controleren



1. Druk in het beginscherm op  en tik op **Instellingen > Draadloos en netwerken**.
2. Tik in het scherm **Draadloos en netwerken** op **Wi-Fi-instellingen** en tik vervolgens op het draadloze netwerk waarmee de HTC Flyer is verbonden.

Een bericht verschijnt met de naam van het Wi-Fi-netwerk, de status, snelheid, signaalsterkte enzovoort.



Als u de instellingen voor dit netwerk wilt verwijderen, tikt u in dit vak op **Vergeeten**. Als u opnieuw een verbinding wilt maken met een draadloos netwerk dat u hebt verwijderd, moet u het opnieuw selecteren in de lijst met beschikbare Wi-Fi-netwerken. Als het een beveiligd draadloos netwerk is, moet u de aanmeldgegevens voor het draadloze netwerk nogmaals invoeren.

Verbinding maken met een ander Wi-Fi-netwerk

1. Druk in het beginscherm op  en tik op **Instellingen > Draadloos en netwerken**.
2. Tik op **Wi-Fi-instellingen**. Gedetecteerde Wi-Fi-netwerken worden weergegeven in het gedeelte **Wi-Fi-netwerken**.
3. Als u handmatig wilt scannen voor beschikbare Wi-Fi-netwerken, drukt u in het scherm **Wi-Fi** op  en tikt vervolgens op **Scannen**.
4. Tik op een ander Wi-Fi-netwerk om er een verbinding mee te maken.

Over verbindingswidgets

Voeg de widgets Mobiel netwerk en Wi-Fi aan de widget Data dashboard in het startscherm toe zodat u deze verbindingen sneller in of uit kunt schakelen. Tik op de widget of op het pictogram om de verbinding in of uit te schakelen.



Verbinding maken met een virtual private network (VPN)

Vanaf uw telefoon kunt u virtual private networks (VPN) toevoegen, instellen en beheren waardoor u verbinding kunt maken en netwerkbronnen gebruiken binnen een beveiligd lokaal netwerk, zoals uw bedrijfsnetwerk.

Afhankelijk van het type VPN dat u op uw werk gebruikt, kan u worden gevraagd om uw aanmeldgegevens in te voeren en beveiligingscertificaten te installeren voordat u verbinding kunt maken met het bedrijfsnetwerk. Uw netwerkbeheerder kan u deze informatie geven.

Verder moet de HTC Flyer eerst een Wi-Fi- of gegevensverbinding tot stand brengen voordat u een VPN-verbinding kunt starten.

De beveiligde opslag voor aanmeldgegevens instellen

Als uw netwerkbeheerder u opdracht geeft om beveiligingscertificaten te downloaden en installeren, moet u eerst de beveiligde opslag voor aanmeldgegevens op uw HTC Flyer instellen.

1. Druk in het beginscherm op  en tik vervolgens op **Instellingen > Beveiliging**.
2. Tik op **Wachtwoord instellen**.
3. Stel een wachtwoord in voor de opslag van referenties.
4. Rol omlaag en bevestig het wachtwoord en tik vervolgens op **OK**.
5. Selecteer het keuzevakje **Beveiligde aanmeldgegevens gebruiken**.

Download en installeer de certificaten die u nodig hebt om uw lokale netwerk te kunnen bereiken. Uw netwerkbeheerder kan u uitleggen hoe u dit moet doen.

Een VPN-verbinding toevoegen

1. Druk in het beginscherm op  en tik op **Instellingen > Draadloos en netwerken**.
2. Tik op **VPN-instellingen > VPN toevoegen** en vervolgens op het type VPN dat u wilt toevoegen.

3. Tik op de VPN-instellingen en stel ze in volgens de beveiligingsgegevens die u van uw netwerkbeheerder hebt gekregen.
4. Druk op  en tik op **Opslaan**.

De VPN wordt vervolgens toegevoegd aan de sectie VPNs van het scherm VPN-instellingen.

Verbinding maken met een VPN

1. Druk in het beginscherm op  en tik op **Instellingen > Draadloos en netwerken**.
2. Tik op **VPN-instellingen**.
3. Tik in het gedeelte VPNs op de VPN waarmee u verbinding wilt maken.
4. Typ als daarom wordt gevraagd de vooraf ingestelde aanmeldgegevens en tik op **Verbinden**. Nadat de verbinding is verbroken, verschijnt het pictogram voor een verbroken VPN-verbinding  in het systeemvak van de titelbalk.

Open de webbrowser om bronnen zoals uw bedrijfsintranet te openen.

De verbinding met een VPN verbreken

1. Houd de titelbalk ingedrukt en schuif omlaag om het meldingenvenster te openen.
2. Tik op de VPN-verbinding om terug te keren naar het scherm VPN-instellingen, en tik op de VPN-verbinding om deze te verbreken.

Als de verbinding tussen de HTC Flyer en de VPN is verbroken, verschijnt het pictogram voor een verbroken VPN-verbinding  in het meldingengebied van de titelbalk.

Uw HTC Flyer als modem gebruiken (USB-tethering)

Is voor uw computer geen internetverbinding beschikbaar? Geen probleem. Gebruik de internetverbinding van de HTC Flyer om verbinding met internet te maken.



- Om de gegevensverbinding te kunnen gebruiken, moet de SIM-kaart in de HTC Flyer steken.
- Om de HTC Flyer als modem te gebruiken, moet u HTC Sync eerst op uw computer installeren.

1. Controleer of de gegevensverbinding op de HTC Flyer is ingeschakeld.
2. Sluit de HTC Flyer aan op uw computer met de USB-kabel.
3. Als het dialoogvenster Kies een verbindingstype verschijnt, selecteert u **USB-tethering** en tikt u op **Gereed**.

Uw HTC Flyer via een computer met internet verbinden (Internet doorgifte)

Als u tijdelijk geen toegang tot internet hebt, kunt u toch online gaan op de HTC Flyer door de internetverbinding van uw computer te gebruiken.



Voordat u uw computer als modem kunt gebruiken, moet u eerst HTC Sync op uw computer installeren.

1. Controleer of uw computer met internet is verbonden.



Twee zaken die u moet controleren voor de internetverbinding van uw computer. Een: we raden aan om de firewall van uw lokale netwerk uit te schakelen. Twee: als uw computer via PPP verbinding maakt met internet (zoals inbellen, xDSL of VPN) ondersteunt Internet Pass-through alleen het TCP-protocol.

2. Sluit de HTC Flyer aan op uw computer met de USB-kabel.
3. Als het dialoogvenster Kies een verbindingstype verschijnt, selecteert u **Internet doorgifte** en tikt u op **Gereed**.

De HTC Flyer als draadloze router gebruiken

Deel uw gegevensverbinding met andere apparaten door van uw HTC Flyer een draadloze router te maken.

Controleer of de gegevensverbinding van de HTC Flyer is ingeschakeld voordat u deze als draadloze router gebruikt.

1. Druk in het beginscherm op  en tik op **Instellingen > Draadloos en netwerken**.
2. Tik op **Instellingen voor draagbare Wi-Fi hotspot**.
3. Typ de naam van een router of gebruik de naam van de standaardrouter.
4. Kies het type Beveiliging en stel het Wachtwoord (sleutel) voor uw draadloze router in. Als u in Beveiliging **Geen** hebt geselecteerd, hoeft u geen wachtwoord in te voeren.



Het wachtwoord is de sleutel die anderen op hun apparaat moeten typen zodat ze verbinding met uw HTC Flyer kunnen maken en deze als draadloze router gebruiken.

5. Selecteer het keuzevakje **Draagbare Wi-Fi hotspot** om de draadloze router in te schakelen.

Uw HTC Flyer is klaar om als draadloze router gebruikt te worden als u in de statusbalk  ziet.

Bluetooth

Bluetooth

Bluetooth in- of uitschakelen

1. Druk in het beginscherm op  en tik op **Instellingen > Draadloos en netwerken**.
2. Schakel het selectievakje **Bluetooth** in of uit.

Een nog eenvoudiger manier om Bluetooth in of uit te schakelen, is met de Bluetooth-widget in het startscherm.



Schakel Bluetooth uit als u het niet gebruikt om de batterij te sparen of op plaatsen waar het gebruik van draadloze apparaten verboden is, zoals in vliegtuigen en ziekenhuizen.

De naam van het apparaat wijzigen

De apparaatnaam maakt de HTC Flyer bekend bij andere apparaten.

1. Druk in het beginscherm op  en tik op **Instellingen > Draadloos en netwerken**.
2. Tik op **Bluetooth-instellingen**.
3. Als het keuzevakje **Bluetooth** niet is geselecteerd, moet u dit selecteren om Bluetooth in te schakelen.
4. Tik op **Apparaatnaam**.
5. Typ de naam van uw HTC Flyer in het dialoogvenster en tik op **OK**.

Een Bluetooth-headset of car kit aansluiten

U kunt met een Bluetooth-headset naar muziek luisteren of handsfree bellen met een compatibele Bluetooth-headset of car kit. Gebruik dezelfde procedure voor het instellen van stereo audio en hands free.



- Als u met uw headset of car kit naar muziek wilt luisteren, moeten deze het A2DP Bluetooth-profiel ondersteunen.
- Voordat u de headset aansluit, moet u deze zichtbaar maken zodat de HTC Flyer hem kan vinden. Zie de handleiding van de headset als u wilt weten hoe dat moet.

1. Druk in het beginscherm op  en tik op **Instellingen > Draadloos en netwerken**.
2. Tik op **Bluetooth-instellingen**.

3. Als het keuzevakje **Bluetooth** niet is geselecteerd, moet u dit selecteren om Bluetooth in te schakelen.
4. Controleer of de headset ontdekt kan worden.
5. Tik op **Scannen naar toestellen**. Uw HTC Flyer gaat naar Bluetooth-apparaten zoeken die zich binnen het bereik bevinden.
6. Als de naam van uw headset in het deel voor Bluetooth-apparaten verschijnt, tikt u op de naam. Vervolgens probeert uw HTC Flyer automatisch een koppeling te maken met de headset.
7. Als het niet lukt om automatisch een koppeling te maken, moet u de code invoeren die met de headset is meegeleverd.

De status van koppelen en verbinden wordt onder de handsfree hoofdtelefoon of carkit in de lijst met Bluetooth-apparaten weergegeven. Wanneer de Bluetooth-hoofdtelefoon of -carkit verbinding heeft gemaakt met uw HTC Flyer, wordt het Bluetooth-pictogram voor -verbinding  in de statusbalk weergegeven. Afhankelijk van het type headset of carkit dat u hebt aangesloten, kunt u vervolgens de headset of carkit gaan gebruiken.

Opnieuw verbinding maken met een headset of car kit

Gewoonlijk kunt u eenvoudig opnieuw verbinding maken met de headset door Bluetooth op de HTC Flyer in te schakelen en de headset aan te zetten. Het kan echter zijn dat u de verbinding handmatig moet maken als de headset met een ander Bluetooth-apparaat is gebruikt.

1. Druk in het beginscherm op  en tik op **Instellingen > Draadloos en netwerken**.
2. Tik op **Bluetooth-instellingen**.
3. Als het keuzevakje **Bluetooth** niet is geselecteerd, moet u dit selecteren om Bluetooth in te schakelen.
4. Controleer of de headset ontdekt kan worden.
5. Tik op de naam van de headset in het deel voor Bluetooth-apparaten.
6. Als om een code wordt gevraagd, kunt u 0000 of 1234 proberen, of de code opzoeken in de handleiding van de headset of car kit.

Als u nog steeds geen verbinding kunt maken met de headset of car kit, volgt u de aanwijzingen in [Een Bluetooth-apparaat ontkoppelen](#) op pagina 191 en volg de stappen onder [Een Bluetooth-headset of car kit aansluiten](#) op pagina 189.

Een Bluetooth-apparaat ontkoppelen of de verbinding verbreken

De verbinding met een Bluetooth-apparaat verbreken

1. Druk in het beginscherm op  en tik op **Instellingen > Draadloos en netwerken**.
2. Tik op **Bluetooth-instellingen**.

3. Houdt in het vak Bluetooth-apparaten het apparaat ingedrukt waarmee u de verbinding wilt verbreken.
4. Tik op **Verbinding verbreken**.

Een Bluetooth-apparaat ontkoppelen

U kunt uw HTC Flyer zijn koppelingsinformatie voor een ander Bluetooth-apparaat laten vergeten. Mogelijk moet u daarna weer een wachtwoord invoeren of bevestigen als u opnieuw verbinding wilt maken.

1. Druk in het beginscherm op  en tik op **Instellingen > Draadloos en netwerken**.
2. Tik op **Bluetooth-instellingen**.
3. Houdt in het vak Bluetooth-apparaten het apparaat ingedrukt waarmee u de koppeling wilt opheffen.
4. Tik op **Verbinding verbreken** of tik op **Koppeling ongedaan maken** of tik op als het Bluetooth-apparaat op dit moment niet met de HTC Flyer is verbonden.

Gegevens verzenden met Bluetooth

U kunt Bluetooth gebruiken om informatie te verzenden van uw HTC Flyer naar een ander Bluetooth-apparaat zoals een telefoon of notebookcomputer. U kunt de volgende soorten informatie verzenden, afhankelijk van het apparaat waarheen u zendt:

- Foto's en video
- Afspraken in de agenda
- Contacten
- Audiobestanden



Stel eerst het ontvangende apparaat in de ontdekbare modus in. Mogelijk moet u ook "Uitstraling ontvangen" of "Bestanden ontvangen" instellen. Zie de documentatie van het apparaat voor aanwijzingen over het ontvangen van informatie via Bluetooth.

1. Open op de HTC Flyer de toepassing die de informatie of het bestand bevat dat u wilt verzenden.
2. Ga als volgt te werk voor het type onderdeel dat u wilt verzenden:

Gemaakte foto of video	Tik nadat u een foto of video hebt gemaakt op het voorbeeldscherm van Camera op de knop  en tik op Bluetooth .
Foto's of video's	<ol style="list-style-type: none"> 1. Tik op het tabblad Galerij op een album. 2. Tik op  en tik op Bluetooth. 3. Selecteer de foto's en video's die u wilt delen en klik op Volgende.
Contact	<ol style="list-style-type: none"> 1. Tik in de toepassing Contacten op een contact om diens details weer te geven. 2. Druk op  en tik op Contact verzenden. 3. Tik op het pijltje omlaag en selecteer Bluetooth. 4. Kies welke gegevens u wilt delen en tik op Verzenden.
Afspraak of gebeurtenis in de Agenda	Houd in de dagweergave, weekweergave of agendaweergave de afspraak of gebeurtenis ingedrukt en tik op vCalendar delen > Bluetooth .
Muzieknummer	Terwijl het nummer wordt getoond in het scherm Muziek van de applicatie Muziek, drukt u op  en tikt u op Delen > Bluetooth .

3. Schakel Bluetooth in als daarom wordt gevraagd.
4. Als u nog niet eerder verbinding hebt gemaakt met het ontvangende apparaat, tikt u eerst op **Scannen naar toestellen**.

5. Tik op de naam van het ontvangende apparaat.
6. Als daarom gevraagd wordt, accepteert u de verbindingaanvraag op uw HTC Flyer en op het ontvangende apparaat. Voer ook dezelfde code in of bevestig op beide apparaten de automatisch gegenereerde code.
7. Accepteer het bestand op het ontvangende apparaat.

Waar de verzonden informatie wordt opgeslagen

Als u vanaf uw telefoon informatie verzendt via Bluetooth, is de locatie waar deze wordt opgeslagen afhankelijk van het type informatie en het ontvangende apparaat.

Als u een afspraak of gebeurtenis uit de agenda of een contactpersoon verstuurt, wordt deze gewoonlijk direct opgeslagen in de bijbehorende toepassing op het ontvangende apparaat. Als u bijvoorbeeld een gebeurtenis uit de agenda naar een compatibele telefoon stuurt, verschijnt deze gebeurtenis in de agenda op die telefoon.

Als u een ander type bestand naar een Windows-computer stuurt, wordt dit gewoonlijk opgeslagen in de Bluetooth Exchange-map in uw map met persoonlijke documenten.

- Onder Windows XP kan het pad zijn: C:\Documents and Settings\[uw gebruikersnaam]\My Documents\Bluetooth Exchange
- Onder Windows Vista kan het pad zijn: C:\Gebruikers\[uw gebruikersnaam]\Documenten
- Onder Windows 7 kan het pad zijn: C:\Users\[uw gebruikersnaam]\My Documents\Bluetooth Exchange Folder

Als u een bestand naar een ander apparaat stuurt, kan de opslaglocatie afhankelijk zijn van het bestandstype. Als u bijvoorbeeld een afbeelding naar een andere mobiele telefoon stuurt, kan deze worden opgeslagen in een map "Afbeeldingen".

Gegevens ontvangen met Bluetooth

Op de HTC Flyer kunt u verschillende soorten bestanden ontvangen via Bluetooth, waaronder foto's, muziek, en documenten zoals PDFs.

1. Druk in het beginscherm op  en tik op **Instellingen > Draadloos en netwerken**.
2. Tik op **Bluetooth-instellingen**.
3. Als het keuzevakje **Bluetooth** niet is geselecteerd, moet u dit selecteren om Bluetooth in te schakelen.
4. Tik in het keuzevakje **Identificeerbaar**.
5. Verzend een of meer bestanden naar de HTC Flyer. Zie de documentatie van het apparaat voor aanwijzingen over het verzenden van informatie via Bluetooth.

6. Als daarom gevraagd wordt, accepteert u de verbindingaanvraag op uw HTC Flyer en op het ontvangende apparaat. Voer ook dezelfde code in of bevestig op beide apparaten de automatisch gegenereerde code.

Een Bluetooth verificatieaanvraag verschijnt.

7. Als u in de toekomst automatisch bestanden wilt ontvangen van het zendende apparaat, selecteert u het keuzevakje **Altijd**.
8. Tik op **Accepteren** of op **OK**.
9. Als uw HTC Flyer een bericht ontvangt over een aanvraag voor bestandsoverdracht, schuift u omlaag in het meldings scherm en tikt u op **Accepteren**.
10. Nadat een bestand is overgebracht, verschijnt een melding. Om het bestand direct te openen, schuift u omlaag over het meldingenschermbereik en tikt u op het betreffende bericht.

Als u een ontvangen bestand opent, is wat daarna gebeurt van het bestandstype afhankelijk:

- Mediabestanden en documenten worden gewoonlijk rechtstreeks in een compatibele toepassing geopend. Als u bijvoorbeeld een muzieknummer opent, wordt dit in de toepassing Muziek afgespeeld.
- Selecteer voor een vCalendar-bestand in welke agenda u de gebeurtenis wilt opslaan en tik op **Importeren**. De vCalendar wordt aan de gebeurtenissen in uw Agenda toegevoegd.
- Voor een vCard-bestand met contactgegevens kunt u kiezen om er een, meerdere of alle naar uw lijst met contactpersonen te importeren.

De map Bluetooth ontvangen aan het startscherm toevoegen

U kunt een map aan het startscherm toevoegen dat alle bestanden toont welke u met Bluetooth hebt ontvangen.

1. Tik in het beginscherm op .
2. Tik in het scherm Personaliseren op **Map > Bluetooth ontvangen**.
3. Houd het pictogram voor de map Bluetooth ontvangen ingedrukt en sleep dit naar de gewenste positie in het startscherm.

Tik op het pictogram van de map om de inhoud te bekijken. Tik op de naam van een bestand om dit te openen.

Beveiliging

De SIM-kaart beveiligen met een pincode

Voeg een extra beveiligingslaag aan uw HTC Flyer toe door een PIN-code (persoonlijk identificatie nummer) aan de SIM toe te voegen.

Controleer of u over de standaard SIM PIN beschikt die door uw mobiele aanbieder is geleverd voordat u doorgaat.

1. Druk in het beginscherm op  en tik vervolgens op **Instellingen > Beveiliging**.
2. Tik op **SIM-kaartblokkering instellen** en selecteer **SIM-kaart vergrendelen**.
3. Voer de standaardpincode voor de SIM-kaart in en tik op **OK**.
4. Tik op **SIM-pincode wijzigen** als u de code wilt wijzigen.

Een geblokkeerde SIM-kaart vrijgeven

Als u de verkeerde PIN vaker intikt dan het maximaal aantal toegestane pogingen, wordt uw SIM-kaart 'PUK-geblokkeerd'.

U hebt een PUK-code nodig om weer toegang tot de HTC Flyer te krijgen. Uw mobiele aanbieder kan u die code al hebben gegeven toen u uw SIM-kaart kreeg.

1. Typ de PUK-code in het schermtoetsenblok en tik op **Volgende**.
2. Typ de nieuwe PIN die u wilt gebruiken en klik op **Volgende**.
3. Typ de nieuwe PIN nogmaals en tik op **OK**.

Uw HTC Flyer beschermen met een schermvergrendelpatroon, PIN-code of wachtwoord

Bescherm uw persoonlijke informatie en voorkom dat anderen uw HTC Flyer zonder uw toestemming gebruiken door een wachtwoord, een PIN-code of een vergrendelpatroon in te stellen.

Het wachtwoord wordt elke keer gevraagd als u uw HTC Flyer inschakelt of als deze gedurende een bepaalde periode niets heeft gedaan.

1. Druk in het beginscherm op  en tik vervolgens op **Instellingen > Beveiliging**.
2. Tik op **Schermvergrendeling instellen**.

- Tik op een van de volgende onderdelen:

Niet	Schakel de eerder gemaakte schermvergrendeling uit.
Patroon	Stel een patroon voor schermvergrendeling in door de aanwijzingen op het scherm te volgen.
PIN-code	Leg een numeriek wachtwoord vast van minimaal vier cijfers.
Wachtwoord	Leg een alfanumeriek wachtwoord vast.

- Tik in het scherm Beveiliging op **Tablet vergrendelen na** en geef op na hoeveel tijd zonder activiteit het scherm vergrendeld moet worden.



U kunt ook **Zichtbaar patroon gebruiken** of **Zichtbare wachtwoorden** in het scherm Beveiliging uitschakelen als u niet wilt dat uw schermpatroon wordt weergegeven terwijl u dat op het scherm tekent.

De schermvergrendeling wijzigen

- Druk in het beginscherm op  en tik vervolgens op **Instellingen > Beveiliging**.
- Tik op **Schermsgrendeling wijzigen**.
- Voer de huidige schermvergrendeling in om te bevestigen dat u deze wilt wijzigen.
- Selecteer een ander type schermvergrendeling en voer het nieuwe patroon, PIN-code of wachtwoord in. Of tik op **Geen** als u geen schermvergrendeling wilt gebruiken.

Het vergrendelpatroon vergeten?

Als u het vergrendelpatroon niet meer weet, kunt u tot vijf maal proberen om de HTC Flyer te ontgrendelen.

Als dat mislukt, kunt u de HTC Flyer ontgrendelen door de gebruikersnaam en het wachtwoord van uw Google-account te typen.

- Voer het vergrendelpatroon in op het ontgrendelscherm.
- Tik na de vijfde poging en de vraag om 30 seconden te wachten op **OK**.
- Als het beeldscherm uitschakelt, drukt u op de knop **AAN/UIT** om het weer in te schakelen, waarna u het scherm ontgrendelt.
- Klik op de knop **Patroon vergeten?** wanneer deze verschijnt.
- Typ uw Google-gebruikersnaam en wachtwoord en tik op **Aanmelden**. U wordt vervolgens gevraagd om een nieuw vergrendelpatroon te maken. Als u dat niet meer wilt, tikt u op **Annuleren**.

Instellingen

Instellingen op de HTC Flyer

In het scherm Instellingen kunt u tabletinstellingen beheren en aanpassen.

Druk in het beginscherf op , en tik vervolgens op **Instellingen**.

Personaliseren	Maak uw HTC Flyer echt de uwe met de verschillende beschikbare personaliseringsopties.
Draadloos en netwerken	Stel de draadloze verbindingen van de telefoon in, zoals Wi-Fi, gegevensverbinding, en Bluetooth, schakel de vliegtuigmodus in, enzovoort.
Geluid	<ul style="list-style-type: none"> ▪ Kies geluiden voor meldingen. ▪ Stel het weergavevolume in.
Beeldscherm	Stel weergave-instellingen in zoals automatische schermstand, helderheid, schermtime-out enzovoort.
Accounts en synchronisatie	<ul style="list-style-type: none"> ▪ Meld u aan of af bij uw sociale netwerkaccounts, Google-account en Exchange ActiveSync-account. ▪ Aan- of afmelden van uw HTCsense.com-account. ▪ U kunt ook de synchronisatie en andere instellingen voor uw accounts beheren.
Locatie	<ul style="list-style-type: none"> ▪ Selecteer de bronnen die u wilt gebruiken bij het bepalen van uw locatie. ▪ Selecteer Tabletzoeker zodat u HTCsense.com kunt gebruiken om de HTC Flyer op te sporen
Zoeken	Selecteer onderdelen die u wilt opnemen als u zoekt en stel opties voor zoeken met Google in.
Pen	Stel opties in voor de pen als u deze gebruikt voor de HTC Flyer.
Privacy	Selecteer om automatisch een back-up te maken van bepaalde instellingen (zoals Wi-Fi wachtwoorden of bladwijzers) naar Google-servers met uw Google-account zodat u ze kunt terugzetten als dat nodig is.

Aansluiten op de pc	<ul style="list-style-type: none"> ▪ Selecteer het standaard type usb-verbinding als u uw HTC Flyer met uw computer verbindt. ▪ Of selecteer het keuzevakje Mij vragen om de HTC Flyer zo in te stellen dat altijd het scherm verschijnt voor het selecteren van het type USB-instelling.
Beveiliging	Stel de schermvergrendeling in, schakel de vergrendeling voor de SIM-kaart in, en beheer de opslag van de aanmeldgegevens.
Dock	Kies het gedrag bij het plaatsen van de HTC Flyer in het dock als u deze hebt gekocht.
Voeding	Schakel energiebesparing in om automatisch naar de modus energiebesparing te gaan als het batterijniveau naar het door u ingesteld niveau is gedaald.
Toepassingen	Beheer actieve toepassingen, installeer of verwijder programma's, stel de waarschuwing in voor weinig geheugen, enzovoort.
Opslag	<ul style="list-style-type: none"> ▪ Controleer de beschikbare ruimte in de interne opslag en op uw geheugenkaart. ▪ De inhoud in het interne geheugen of op de geheugenkaart wissen. ▪ Zorg er in dit scherm voor dat u de geheugenkaart ontkoppelt voordat u hem uit de HTC Flyer verwijdert. ▪ U kunt ook een harde reset uitvoeren.
Datum en Tijd	Stel de datum, tijd, tijdzone en notatie voor de datum en tijd in.
Taal en toetsenbord	Stel de taal en het land voor het besturingssysteem in. U kunt ook opties voor het schermtoetsenbord instellen.
Toegankelijkheid	Gebruik deze instellingen nadat u een toegankelijkheidstool hebt gedownload en geïnstalleerd, zoals een schermlezer die gesproken feedback geeft. U kunt toegankelijkheidsopties in- of uitschakelen.
Spraak invoer en uitvoer	Stel de opties voor spraakvoer in. Als u een toepassing voor tekst-naar-spraak (gesproken gegevens) hebt geïnstalleerd, kunt u deze optie gebruiken om deze in te stellen.
Info	<ul style="list-style-type: none"> ▪ Schakel geplande controles voor updates van systeemsoftware in of uit, of controleer handmatig op updates. ▪ Schakel Vertel het aan HTC in of uit. Wanneer dit is ingeschakeld, helpt u ons doordat we merken of uw HTC Flyer een technisch probleem heeft. ▪ Bekijk informatie over de HTC Flyer, zoals het batterijniveau, hardware en software, enzovoort.

Weergave-instellingen wijzigen

De helderheid van het scherm met de hand instellen

1. Druk in het beginscherm op , en tik vervolgens op **Instellingen**.
2. Tik op **Geluiden en weergave > Helderheid**.
3. Maak het selectievakje **Automatische helderheid** leeg.
4. Sleep de schuifregelaar naar links om de schermhelderheid te verlagen of naar rechts om deze te verhogen.
5. Tik op **OK**.

De tijd instellen voordat het scherm uitschakelt

Na een bepaalde tijd van inactiviteit wordt het scherm uitgeschakeld om de levensduur van de batterij te verlengen. U kunt instellen na hoeveel tijd het scherm wordt uitgeschakeld.

1. Druk in het beginscherm op , en tik vervolgens op **Instellingen**.
2. Tik op **Weergave > Schermtime-out**.
3. Tik op de tijd voordat het scherm uitschakelt.

Automatische schermstand uitschakelen

Standaard wordt de stand van het scherm automatisch aan de stand van de telefoon aangepast, afhankelijk hoe u uw HTC Flyer houdt.



Automatisch draaien wordt niet in alle toepassingschermen ondersteund.

1. Druk in het beginscherm op , en tik vervolgens op **Instellingen**.
2. Tik op **Scherm**.
3. Maak het selectievakje **Scherm autom. draaien** leeg.

De G-sensor opnieuw kalibreren

Kalibreer het scherm opnieuw als u denkt dat de stand van het scherm niet goed overeenkomt met de manier waarop u de HTC Flyer vasthoudt.

1. Druk in het beginscherm op , en tik vervolgens op **Instellingen**.
2. Tik op **Weergave > G-Sensor kalibreren**.
3. Leg de HTC Flyer op een plat oppervlak en tik op **Kalibreren**.
4. Tik na afloop van deze procedure op **OK**.

Het scherm ingeschakeld houden terwijl de HTC Flyer oplaadt

U kunt voorkomen dat de HTC Flyer het scherm uitschakelt tijdens het laden van de telefoon.

1. Druk in het beginscherm op , en tik vervolgens op **Instellingen**.
2. Tik op **Toepassingen > Ontwikkeling**.
3. Tik in het keuzevakje **Stand-by**.

Animatie-effecten in- of uitschakelen

U kunt de animatie uitschakelen of slechts een paar animaties inschakelen bij het wisselen tussen schermen.

1. Druk in het beginscherm op , en tik vervolgens op **Instellingen**.
2. Tik op **Weergave > Animatie**.
3. Selecteer de gewenste animatie-instelling in het menu.

Geluidsinstellingen wijzigen

Hoorbare selectie in- of uitschakelen

U kunt een geluid laten klinken als u onderdelen op het scherm selecteert.

1. Druk in het beginscherm op , en tik vervolgens op **Instellingen**.
2. Tik op **Geluid**.
3. Selecteer het keuzevakje **Hoorbare selectie**.

De taal wijzigen

Als u de HTC Flyer voor het eerst aanzet, wordt u gevraagd om de taal te kiezen die u wilt gebruiken. Als u wilt, kunt u de taal voor de HTC Flyer ook achteraf wijzigen. De taal wijzigen heeft invloed op de indeling van het toetsenbord, de opmaak van datum en tijd, enzovoort.

De talen waaruit u kunt kiezen, kunnen afhankelijk zijn van de versie van uw HTC Flyer.

1. Druk in het beginscherm op , en tik vervolgens op **Instellingen**.
2. Tik op **Taal en toetsenbord > Selecteer taal**.

3. Tik op de taal en het bijbehorende gebied die u wilt gebruiken.
4. Druk op  om terug te gaan naar het beginscherm. De nieuwe taal wordt na een paar seconden toegepast.

De levensduur van de batterij optimaliseren

U kunt de HTC Flyer instellen op automatisch naar de energiespaarmodus gaan als de batterij een bepaald niveau bereikt.

1. Druk in het beginscherm op , en tik vervolgens op **Instellingen**.
2. Tik op **Uitschakelen**.
3. Schakel het selectievakje **Energiebesparing inschakelen** in.
4. Tik op **Schakel energiebesparing in op** en selecteer wanneer u de energiebesparingsmodus wilt inschakelen.
5. Tik op **Instellingen energiebesparing** en stel het gedrag van de HTC Flyer in als deze overschakelt naar de energiebesparingsmodus.

Het energiegebruik van toepassingen controleren

1. Druk in het beginscherm op , en tik vervolgens op **Instellingen**.
2. Tik op **Info over tablet > Batterij > Batterijgebruik**.

Geheugen beheren

Beschikbaar intern geheugen controleren

1. Druk in het beginscherm op , en tik vervolgens op **Instellingen**.
2. Tik op **Opslag**. Het beschikbare geheugen wordt onder het gedeelte Intern geheugen weergegeven.

De beschikbare ruimte op de geheugenkaart controleren

1. Druk in het beginscherm op , en tik vervolgens op **Instellingen**.
2. Tik op **Opslag**. De totale en beschikbare ruimte op de geheugenkaart worden onder het gedeelte SD-kaart weergegeven.

De toepassingscache en gegevens wissen

Per toepassing kunt u de gegevens of het cachegeheugen wissen.

1. Druk in het beginscherm op , en tik vervolgens op **Instellingen**.
2. Tik op **Toepassingen > Toepassingen beheren**.
3. Tik op het tabblad **Alle** op een toepassing.
4. Tik in het scherm op **Gegevens wissen** en/of op **Cache wissen**.

Een toepassing verwijderen



U kunt geen apps verwijderen die op de HTC Flyer zijn voorgeïnstalleerd.

1. Druk in het beginscherf op , en tik vervolgens op **Instellingen**.
2. Tik op **Toepassingen > Toepassingen beheren**.
3. Tik in het tabblad Gedownload op de toepassing die u wilt verwijderen.
4. **Verwijderen**.

Een app naar en vanaf de geheugenkaart verplaatsen



U kunt geen apps verplaatsen die op de HTC Flyer zijn voorgeïnstalleerd.

1. Druk in het beginscherf op , en tik vervolgens op **Instellingen**.
2. Tik op **Toepassingen > Toepassingen beheren**.
3. Tik in het tabblad Gedownload op de toepassing die u wilt verwijderen.
4. Kies of u de toepassing wilt verplaatsen naar de geheugenkaart of naar de HTC Flyer.

Actieve toepassingen stoppen met Taakbeheer

Gebruik Taakbeheer om geheugen vrij te maken door actieve toepassingen te stoppen die u niet gebruikt.

1. Tik in het beginscherf op > **Taakbeheer**.
2. Tik in de lijst Alle toepassingen op rechts van de naam van een toepassing om deze te stoppen.

Informatie controleren over de HTC Flyer

1. Druk in het beginscherf op , en tik vervolgens op **Instellingen**.
2. Tik op **Info over tablet**.
3. Selecteer een van de volgende onderdelen:

Software-updates	Schakel de optie voor het automatisch controleren op software-updates voor uw HTC Flyer in of uit. U kunt ook op Nu controleren tikken om handmatig naar softwareupdates te zoeken.
Vertel het aan HTC	Schakel Vertel het aan HTC in of uit. Wanneer dit is ingeschakeld, helpt u ons doordat we merken of uw HTC Flyer een technisch probleem heeft. U kunt ook kiezen wanneer u foutrapporten wilt sturen.

Netwerk	Informatie bekijken over het mobiele netwerk en de service-status.
Identiteit tablet	Informatie controleren over de HTC Flyer
Batterij	Informatie bekijken over de batterij zoals het huidige energieniveau, de status, en welke programma's de batterij gebruiken.
Hardware-informatie	De Wi-Fi MAC- en Bluetooth-adressen bekijken.
Software-informatie	Bekijk de versie en andere informatie over het Android-platform dat de HTC Flyer gebruikt. U kunt hier ook de versie van de webbrowser vinden.
Juridische informatie	Lees juridische informatie van HTC en Google en bekijk de licenties voor de HTC Flyer.

Bijwerken en resetten

Software-updates

Regelmatig zijn updates voor de systeemsoftware van uw HTC Flyer beschikbaar. Uw HTC Flyer kan dit controleren en u vervolgens waarschuwen als er een nieuwe update is. Daarna kunt u de software-update met de Wi-Fi- of gegevensverbinding downloaden en installeren. U kunt ook handmatig controleren of er een software-update beschikbaar is.

Afhankelijk van het type update kan deze alle persoonlijke gegevens en aangepaste instellingen wissen en ook door u geïnstalleerde programma's verwijderen. Controleer of u een back-up hebt gemaakt van de gegevens en bestanden die u wilt bewaren.



Voor het automatisch controleren en downloaden van software-updates kunnen extra kosten aangerekend worden.

Een update installeren

Zorg er voor dat in de HTC Flyer een geheugenkaart geplaatst is. De update wordt naar de geheugenkaart gedownload.

1. Voer een van de volgende acties uit nadat de HTC Flyer een software update heeft ontvangen:
 - Als het scherm van de telefoon is ingeschakeld en u gebruikt geen toepassingen, verschijnt het dialoogvenster **Systeemsoftware update installeren** op het scherm. Selecteer **Nu installeren** en tik op **OK**.
 - Als het dialoogvenster niet verschijnt, moet u in de statusbalk kijken of daar een pictogram met een update-melding staat. Schuif als u het pictogram ziet het meldingenvenster open en tik op het update-bericht.
2. Wacht tot de update is gedownload en installeer deze op de HTC Flyer. Als de update gereed is, herstart de HTC Flyer automatisch.

Handmatig controleren op updates

1. Druk in het beginscherm op , en tik vervolgens op **Instellingen**.
2. Tik op **Info over tablet > Software updates > Nu controleren**.

Uw HTC Flyer herstarten

Als de HTC Flyer trager is dan gewoonlijk, een toepassing niet op de juiste manier werkt, of de HTC Flyer niet meer reageert, kunt u proberen om de HTC Flyer te herstarten om te zien of dat het probleem oplost.

1. Als het beeldscherm is uitgeschakeld, drukt u op de knop AAN/UIT om dat weer in te schakelen.
2. Ontgrendel het scherm.
3. Houd de AAN/UIT-knop ingedrukt en tik op **Herstarten**.
4. Wanneer om bevestiging wordt gevraagd, tikt u op **Herstarten**.

Reageert de HTC Flyer niet?

Als de HTC Flyer niet reageert als u het scherm aanraakt of op de knoppen drukt, kunt u hem toch herstarten.

Druk op de AAN/UIT knop tot de HTC Flyer herstart.

De HTC Flyer resetten

Zet de fabrieksinstellingen terug om de oorspronkelijke staat van de HTC Flyer te herstellen zoals deze was voor u hem voor het eerst inschakelde.

Als u uw HTC Flyer weggeeft of de HTC Flyer heeft een probleem dat u niet kunt oplossen, kunt u de fabrieksinstellingen terugzetten (ook wel harde reset genoemd). Het terugzetten van de fabrieksinstellingen is niet iets dat u zomaar even moet doen. Al uw gegevens en aangepaste instellingen worden definitief verwijderd, evenals alle toepassingen die u hebt gedownload en geïnstalleerd. Maak een back-up van alle gegevens en bestanden die u wilt bewaren voordat u de fabrieksinstellingen terugzet.

Via instellingen de fabrieksgegevens herstellen

De handigste manier om de fabrieksinstellingen terug te zetten is via de instellingen.

1. Druk in het beginscherm op , en tik vervolgens op **Instellingen**.
2. Tik op **Opslag > Terugzetten op fabrieksinstellingen**.
3. Tik op **Tablet resetten** en vervolgens op **Alles wissen**.

Fabrieksgegevens herstellen met de tabletknoppen

Als u de HTC Flyer niet kunt inschakelen of u hebt geen toegang tot de telefooninstellingen, kunt u de fabrieksgegevens ook met de knoppen op de HTC Flyer herstellen.



De optie **Snel opstarten** in **Instellingen > Energie** mag niet geselecteerd zijn.

1. Houd de knop Volume omlaag ingedrukt en druk even de AAN/UIT-knop in.
2. Wacht tot het scherm met de 3 Android-afbeeldingen verschijnt en laat vervolgens de toets Volume omlaag los.
3. Druk op Volume omlaag om **FABRIEKSINSTELLINGEN HERSTELLEN** te kiezen en druk vervolgens op AAN/UIT.

Handelsmerken en copyrights

©2011 HTC Corporation Alle rechten voorbehouden.

HTC, het HTC logo, het HTC quietly brilliant logo, HTC Flyer, Friend Stream, HTC Footprints, HTC Sense, HTC Sync en HTC Watch zijn handels- of servicemerken van HTC Corporation.

Google, het Google logo, Android, het Android logo, Android Market, Gmail, het Android Market logo, Google Apps, Google Calendar, Google Checkout, Google Earth, Google Latitude, Google Maps, Google Talk, Gmail, Picasa en YouTube zijn handelsmerken van Google Inc.

Microsoft, Windows, ActiveSync, Excel, Outlook, PowerPoint, Windows Media en Windows Vista zijn geregistreerde handelsmerken of handelsmerken van Microsoft Corporation in de Verenigde Staten en/of andere landen.

Het woordmerk en de logo's van *Bluetooth*[®] zijn handelsmerken van Bluetooth SIG, Inc.

Dit toestel bevat Adobe[®] Flash[®] Player en Adobe[®] Reader[®] Mobile software onder licentie van Adobe Systems Incorporated. Copyright ©1995–2011 Adobe Systems Incorporated. Alle rechten voorbehouden. Adobe en Reader zijn handelsmerken van Adobe Systems Incorporated.

Wi-Fi[®] is een geregistreerd handelsmerk van de Wireless Fidelity Alliance, Inc.

microSD is een handelsmerk van SD-3C LLC.

Facebook is een handelsmerk van Facebook, Inc.

Twitter is een handelsmerk van Twitter, Inc., en wordt onder licentie gebruikt.

FLICKR en het FLICKR Dots logo zijn handelsmerken en/of gedeponeerde handelsmerken van Yahoo! Inc.

DLNA, DLNA Certified, en het DLNA schijflogo zijn handelsmerken of geregistreerde handelsmerken van Digital Living Network Alliance. Alle rechten voorbehouden. Ongeautoriseerd gebruik is ten strengste verboden.

Kobo en het Kobo logo zijn handelsmerken van Kobo Inc.

iTunes is een geregistreerd handelsmerk van Apple Inc., geregistreerd in de VS en andere landen.

Evernote is een handelsmerk van Evernote Corporation en gebruikt onder licentie.

Polaris Office is een handelsmerk van Infracore, Inc.

Alle overige bedrijfs-, product- of servicenamen die in dit document worden genoemd, zijn handelsmerken, gedeponeerde handelsmerken of servicemerken van hun respectieve eigenaars.

De hier opgenomen schermafbeeldingen zijn simulaties. HTC is niet aansprakelijk voor technische of redactionele fouten of weglatingen of voor incidentele of gevolgschade die voortvloeit uit het gebruik van het materiaal. De informatie wordt als zodanig aangeboden, zonder enige vorm van garantie en mag zonder opgaaf van reden worden gewijzigd. HTC behoudt zich tevens het recht voor de inhoud van dit document op elk gewenst moment te wijzigen zonder voorafgaande kennisgeving.

Niets in dit document mag worden gereproduceerd of overgebracht in welke vorm of op welke wijze dan ook, elektronisch of mechanisch, waaronder middels fotokopiëren, opnemen of opslaan in een gegevens-opzoeksysteem of vertalen naar een andere taal, in welke vorm dan ook, zonder voorafgaande schriftelijke toestemming van HTC.

Index

Symbolen

3G 183

A

Aandelen 164

Achtergrond

- wijzigen 29

Agenda

- Bezichtigingen 113
- een gebeurtenis maken 111
- een vergaderverzoek verzenden 112
- gasten voor uw evenement uitnodigen 112
- gebeurtenissen beheren 114
- herinneringen 115
- instellingen 116
- widget 116

Alarm 157

Android Market 153

Autopaneel 125

B

Back-up maken van contacten 136

Batterij

- de levensduur van de batterij optimaliseren 201

Beeldscherm

- De G-sensor opnieuw kalibreren 199
- de helderheid van het scherm aanpassen 199
- de tijd instellen voordat het scherm uitschakelt 199

Beginscherm

- de beginvensters herordenen 35
- volgorde items wijzigen 33
- widgets toevoegen 30

Berichten

- Een conversatie verwijderen 150
- kopiëren naar SIM-kaart 150
- lezen en beantwoorden 146
- tegen wissen beveiligen 149

- verwijderen 150
- vooruitspoelen 147

Beveiliging

- de schermvergrendeling wijzigen 196
- uw tablet beschermen met een schermvergrendelpatroon, PIN-code of wachtwoord 195

Bluetooth

- Een Bluetooth-headset of car kit aansluiten 189
- in- of uitschakelen 189
- muziek delen 76
- ontkoppelen of losmaken 190

Browser

- bladwijzers 44
 - een nieuw venster openen 42
 - gebruiken 41
 - navigeren en zoomen 41
 - opties 45
 - tussen vensters wisselen 42
-

C

Camera

- beginselen 59
- de camera aan de voorkant gebruiken 60
- een foto maken 61
- effecten 62
- instellingen 62
- video opnemen 61
- zoomen 60

Contacten

- contacten verwijderen 138
- contactgegevens samenvoegen 135
- een contact bewerken 137
- een nieuwe contactpersoon toevoegen 133
- groepen 139
- uw contactpersonen filteren 132
- widget 141
- zoeken naar een contact 134

Contacten verwijderen 138

- Contactpersonen
 - kopiëren vanaf SIM-kaart 133
 - toevoegen 133
 - verwijderen 138

D

- De levensduur van de batterij
 - optimaliseren 201
- De taal wijzigen 200
- Delen
 - spelen en toepassingen 168
- Downloaden
 - downloads weergeven 43
 - vanaf het web 43
- draadloze router 188

E

- E-mail 102
- eBooks 160
- Een Bluetooth-apparaat koppelen 189
- Exchange ActiveSync
 - Afwezig 109
 - een vergaderverzoek verzenden 109, 112
 - met Exchange ActiveSync e-mail werken 109

F

- Fabriek-reset 205
- Facebook 91
- *Friend Stream 93

G

- Galerij
 - foto's bewerken 67
 - foto's en video delen 70
 - foto's in sociale netwerken bekijken 72
 - foto's of video's sturen 69
 - video bekijken 67
- Gegevensverbinding
 - in- of uitschakelen 183
 - toegangspunt 183
- Geheugen beheren 201
- Geluid
 - hoorbare selectie 200
- Geluidset 35

- Gmail 100
- Google Maps 126
- Google Talk 97
- Google-account 87

H

- Hands free 189
- Hoofd-resetknop 205
- Hoofdtelefoons 189
- HTC Footprints 121
- HTC Klok
 - Bureauklok 156
 - een alarm instellen 157
 - Wereldklok 156
- HTC Watch 79
- HTCSense.com 83

I

- Instellingen
 - Geluid 200
 - Opslag 201
 - Taal en toetsenbord 200
 - Toepassingen 201
 - Voeding 201
- Instellingen tablet
 - Beeldscherm 199
 - Geluid 200
 - Opslag 201
 - Taal en toetsenbord 200
 - Toepassingen 201
 - Voeding 201
- Internet pass-through 188
- Internetverbinding
 - draadloze router 188
 - gegevensverbinding 183
 - Internet doorgifte 188
 - Tethering (vastbinden) 187
 - VPN 186
 - Wi-Fi 184

K

- Kid-modus 55
- Klok 155
- Kompas 119
- Krabbelmodus 57

L

Locaties

- diensten aanschaffen 125
- diensten beheren 125
- HTC Footprints 121
- kaarten bekijken 119
- kaarten downloaden 125
- naar plaatsen zoeken 117
- Nauwkeurige navigatie gebruiken 124
- over 117
- routebeschrijvingen 123
- widget 125

Locations

- Het Autopaneel gebruiken 125
- locatiediensten inschakelen 117

M

Mail

- e-mailberichten beheren 106
- e-mailberichten sorteren 105
- een e-mailaccount verwijderen 110
- een Exchange-account toevoegen 102
- een POP3/IMAP-account toevoegen 102
- gemeenschappelijk postvak 103
- met Exchange ActiveSync e-mail werken 109
- versturen 106
- voorbeeld 105

Maps 117

Market 153

Meldingen

- paneel 22

MMS 144

Modem 187, 188

Multimediabericht 144

Muziek

- door de bibliotheek bladeren 75
- luisteren 73
- muziek delen met Bluetooth 76
- playlist/afspeellijst 75
- widget 74

N

Nauwkeurige navigatie 124

Nieuws

- op kanalen abonneren 162
- verhalen lezen 163

Notities

- bestanden toevoegen 53
- delen 55
- koppelen aan een gebeurtenis in de agenda 53
- lezen 54
- notitieboekjes maken 51
- notities synchroniseren 52
- over 51
- schermafbeeldingen maken 53
- schrijven 52

O

Online accounts

- beheren 88
- over 86

Overtrekken

- foto's 49
- tekst 49

P

Pen 46

PUK (PIN Unblock Key) 195

R

Reader

- ebooks downloaden 161

Router 188

RSS 162

S

Scenes 28

Scherm

- De G-sensor opnieuw kalibreren 199

Schermtaetsenbord

- tekst bewerken 180
- tekst invoeren 176
- tekst kopiëren en plakken 181
- tekst selecteren 180
- voorspellende tekst 177

SIM-kaart

- een bericht kopiëren 150

SMS 143

SMS-bericht 143

Snapbooth *58*
 Snelle instellingen *23*
 Sociale netwerken
 - foto's kijken *72*
 - toevoegen *88*
 Synchroniseren
 - online accounts *88*

T

Taal *200*
 Tablet pen
 - de batterij vervangen *47*
 - instellingen *49*
 - markeren en tekenen *49*
 - over *46, 47*
 - uw penopties kiezen *48*
 Tekst kopiëren *25*
 Tekst markeren *49*
 Tethering *187*
 Tijdmarkering *54*
 Toepassingen
 - installeren *153, 174*
 - verwijderen *154*
 Toepassingen verwijderen *154*
 Toetsenbord
 - tekst bewerken *180*
 - tekst invoeren *176*
 - tekst kopiëren en plakken *181*
 - tekst selecteren *180*
 - voorspellende tekst *177*
 Transleren *40*
 Twitter voor HTC Sense *92*

U

USB *187*

V

Foto's
 - bekijken *59*
 - bewerken *59, 67*
 - delen *70*
 Vergaderverzoek *109*
 Video's
 - delen *70*
 - kijken *67*
 - opnemen *61*
 Volledig opnieuw instellen *205*

VPN
 - een verbinding toevoegen *186*
 - verbinden *187*

W

Webbrowser *41*
 Weer
 - het weer bekijken *158*
 - steden toevoegen *158*
 Wi-Fi
 - aanzetten *184*
 - met een ander netwerk
 verbinden *185*
 - netwerkstatus *185*
 Widgets
 - instellingen wijzigen *31*
 - toevoegen *30*
 - verwijderen *33*

Y

YouTube
 - video's delen *71*

Z

Zoeken
 - uw tablet *39*
 - Web *40*
 Zoodles *55*